

BROCHURE

Höhenregler | Terrassenzubehör

www.yeedgroup.com



Wir sind YEED Group, ein französischer Hersteller, der sich auf die Vereinfachung der Planung und Optimierung von Außenbereichen spezialisiert hat.

Wir exportieren unsere Produkte in die ganze Welt.



01

Über YEED

4

02

ORIGIN-Regler
und Zubehör

10

03

UNIKA-Regler
und Zubehör

36

04

Abschlussprofil

66

05

Aluminiumträger

74

06

Online-Plotrechner

80



Verstellbare Sockel und Zubehör

Montage

Einfach und effizient

Wirtschaftlich

im Vergleich zur herkömmlichen Terrassenmontage

Produktionsbetrieb

- Französische Produktion
- Große Produktionskapazität
- Verfügbarkeitsgarantie

Konforme Produkte

- D.T.U. 43.1: Abdichtung von Flachdächern
- D.T.U. 51.4: Außenbodenbeläge aus Holz, konform mit NF-Normen

10 Jahre Garantie*

Projekttypen

Im Laufe der Jahre hat sich die Vielseitigkeit unserer Regler und Zubehörteile durch ihre Fähigkeit bewiesen, die Bedürfnisse unserer vielfältigen Kunden zu erfüllen:

- Wohnterrassen und Patio
- Fußgängerzonen für Büros
- Schwimmbecken, Poolbereiche, Spa, Jacuzzi
- Pfahlkonstruktionen, Pergolen, Bungalows
- Ausführung von Dachterrassen
- Öffentliche Fußgängerflächen (Einkaufszentren, Bahnhofshallen, Universitätsgelände)
- Industriezonen

Kompatibilität

- Holz und Verbundwerkstoff
- Außenfliesen (mind. 2 cm)
 - Keramikfliesen
 - Bionische Platte
 - Rektifizierte Natursteinplatten
 - Gitterrost

Recyclingkreislauf unserer Produkte

Alle unsere Höhenregler werden aus Polypropylen-Granulat hergestellt.

VERWERTUNG
von Haushaltsabfällen
und gebrauchten Stützen

1



**ABFALLENTSORGUNG
& FORMUNG**
in wiederverwendbaren
Granulaten

2

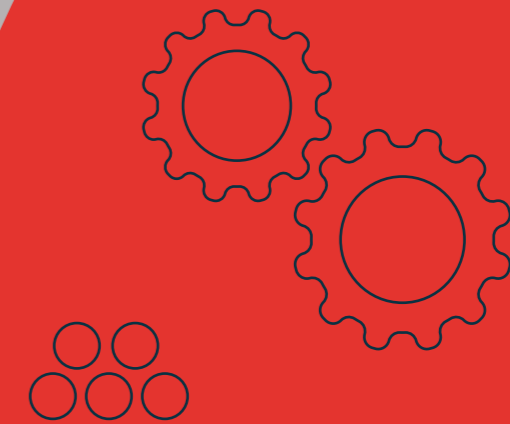

PRODUKTION
von Stützen

3



Betrieb

Unser gesamtes Produktsortiment wird in Frankreich in unserem Betrieb entworfen und hergestellt, wo wir qualitativ hochwertige, zertifizierte und garantierte Produkte fertigen.

VOLLSTÄNDIGE PRODUKTRÜCKVERFOLGUNG

Ihre Produkte werden vom Unternehmen über den gesamten Produktionszyklus hinweg verfolgt, mit vollständiger Rückverfolgbarkeit vom Rohstoffeingang bis zur Auftragslieferung.

QUALITÄTSANFORDERUNGEN

Das Qualitätsengagement steht im Mittelpunkt der Strategie unseres Betriebs und treibt uns an, die Exzellenz unserer Produkte kontinuierlich anzustreben.

UMWELTFREUNDLICHE PRODUKTION

Die interne Organisation strebt stets nach Nachhaltigkeit (Einsatz von Recyclingkunststoff, Optimierung des Kunststoff- und Energieverbrauchs in der Produktionslinie...)

KONTINUIERLICHE VERBESSERUNG

Wir engagieren uns in allen Bereichen für kontinuierliche Verbesserungsprogramme mit dem Ziel, eine stabile, vernünftige und kontrollierte Entwicklung zu erreichen.

HÖCHSTE SICHERHEIT

Obligatorische Teamschulungen, Sicherheitsbereiche, vorbeugende Wartung der Produktionsanlagen und Kontrollen zur Gewährleistung der Vorschriftenkonformität der Geräte.



02.
ORIGIN-Sortiment

OR



02. ORIGIN-LINIE

Seit 2020.

ORIGIN-Sortiment ist ein umfassendes System, mit dem Sie alle Arten von Bodenbelägen, Hölzern, BauMATERIALien oder Zäunen bearbeiten können. Die verstellbare Höhe von 8 bis 700 mm garantiert ein perfektes Bodenfinish!



Montageanleitung
für Holz herunterladen



Montageanleitung für
Fliesen herunterladen

PRODUKTVORTEILE

- Trägt bis zu 1 Tonne pro Stütze
- Witterungsbeständig (UV, Frost)
- Konform mit DTU 43.1-Norm
- Hergestellt in Frankreich



- Erhältlich in festen, verstellbaren und selbstnivellierenden Ausführungen
- 80% polypropylen gevuld en gerecycled
- Millimetergenaue Einstellung dank des Verstellrings
- Grundkonstruktion: gewährleistet Regenwasserableitung

TECHNISCHE DATEN



DESKI DO TARASU DREWNIANEGO I KOMPOZYTOWEGO

Regler



Recycelt und recycelbar

Zertifiziert gemäß den aktuellen DTU-Normen

✓ 10 Jahre Garantie*

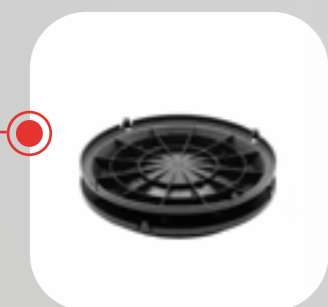

Selbstnivellierungsscheibe
Dodaje +25 mm do HÖHEi Reglera



Geeignet für unebene Untergründe oder Gefälle bis 5%.

0 bis 5%

*Montage gemäß den geltenden Normen, allgemeinen Verkaufsbedingungen und Montageanweisungen des Herstellers.

Zubehör für ORIGIN-Regler (Holz)

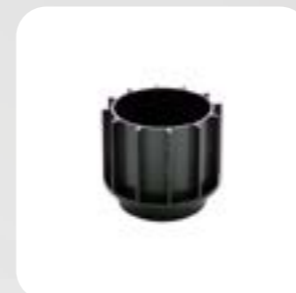

Verlängerung 60 mm

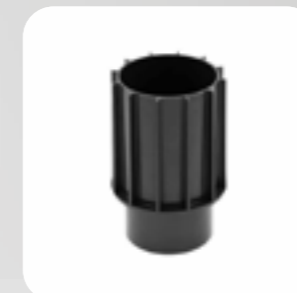

Verlängerung 110 mm

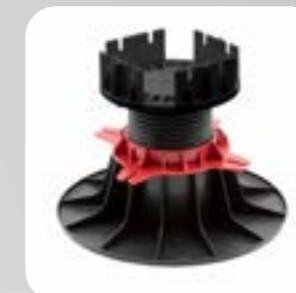

Pfostenblock

+ Weiteres Zubehör

Details und Verpackungen des Zubehörs: siehe Seite 60

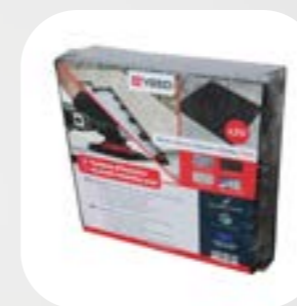

Isolierungsunterlage 3 oder 5 mm

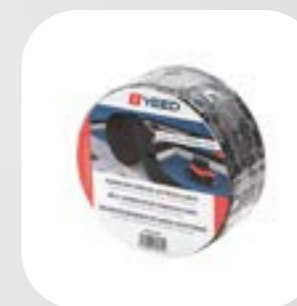

Bitumenband

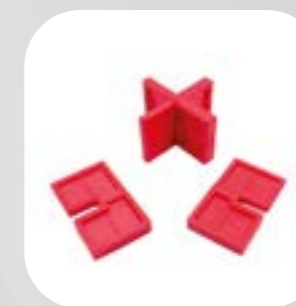

Dielenabstandhalter

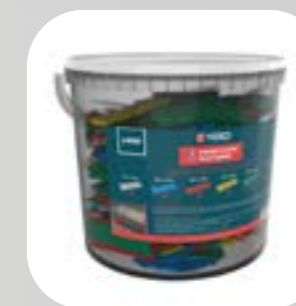

Eimer mit Unterlagen

VERPACKUNG DER REGLER FÜR HOLZTERRASSEN

Regler 8/20 mm für Träger



8/20 mm

➔ ideal für Renovierungen



TECHNISCHE DATEN

BASISDURCHMESSER	170 mm
KOPFDURCHMESSER	135 mm
LIP-HÖHE	25 mm mit Gummi (30 mm ohne)
GEWICHT	156 g

KARTONVERPACKUNG

REF.-NR.	110101
KARTONMAß (CM)	55x45x35
MENGE / KARTON	100
PALETTENMAß (CM)	100x120x196
ANZ. STÜCK / PALETTE	3000



SACKVERPACKUNG

REF.-NR.	110110
VERPACKUNGSMAB (CM)	138x70
QUANTITÄ /	25
ANZ. STÜCK / PALETTE	625
PALETTENMAß (CM)	100x120x67



Regler 25/40 mm für Träger



25/40 mm



TECHNISCHE DATEN

BASISDURCHMESSER	200 mm
KOPFDURCHMESSER	120 mm
LIP-MAß	Höhe 30 mm - Dicke 3 mm
GEWICHT	197 g

KARTONVERPACKUNG

REF.-NR.	110102
KARTONMAß (CM)	60x50x24
MENGE / KARTON	48
PALETTENMAß (CM)	100x120x190
ANZ. STÜCK / PALETTE	1344



SACKVERPACKUNG

REF.-NR.	110111
VERPACKUNGSMAB (CM)	138x70
MENGE / SACK	25
PALETTENMAß (CM)	100x120x120
ANZ. STÜCK / PALETTE	625



Regler 40/60 mm für Träger



40/60 mm



TECHNISCHE DATEN

BASISDURCHMESSER	200 mm
KOPFDURCHMESSER	120 mm
LIP-MAß	HÖHE 30 mm - LÄNGE 3 mm
GEWICHT	231 g

KARTONVERPACKUNG

REF.-NR.	110103
KARTONMAß (CM)	60x50x27
MENGE / KARTON	48
PALETTENMAß (CM)	100x120x183
QUANTITÄ / PALLET	1152



SACKVERPACKUNG

REF.-NR.	110112
VERPACKUNGSMAB (CM)	138x70
MENGE / SACK	25
PALETTENMAß (CM)	100x120x118
QUANTITÄ / PALLET	625



Regler 60/90 mm für Träger



60/90 mm



TECHNISCHE DATEN

BASISDURCHMESSER	200 mm
KOPFDURCHMESSER	120 mm
LIP-MAß	HÖHE 30 mm -
GEWICHT	250 g

KARTONVERPACKUNG

REF.-NR.	110104
KARTONMAß (CM)	60x50x33
ANZ. STÜCK / KARTON	48
PALETTENMAß (CM)	100x120x187
ANZ. STÜCK / PALETTE	960



SACKVERPACKUNG

REF.-NR.	110113
VERPACKUNGSMAB (CM)	138x70
MENGE / SACK	25
PALETTENMAß (CM)	100x120x140
ANZ. STÜCK / PALETTE	625





90/150 mm



Regler 90/150 mm für Träger

TECHNISCHE DATEN

BASISDURCHMESSER	200 mm
KOPFDURCHMESSER	120 mm
LIP-MAß	HÖHE 30 mm - LÄNGE 3 mm
GEWICHT	310 g

KARTONVERPACKUNG

REF.-NR.	110105
KARTONMAß (CM)	60x50x45
MENGE / KARTON	48
PALETTENMAß (CM)	100x120x170
ANZ. STÜCK / PALETTE	768



SACKVERPACKUNG

REF.-NR.	110114
VERPACKUNGSMAB (CM)	138x70
MENGE / SACK	25
PALETTENMAß (CM)	100x120x170
ANZ. STÜCK / PALETTE	625



150/260 mm



Regler 150/260 mm für Träger

TECHNISCHE DATEN

BASISDURCHMESSER	200 mm
KOPFDURCHMESSER	120 mm
LIP-MAß	HÖHE 30 mm - LÄNGE 3 mm
GEWICHT	506 g

KARTONVERPACKUNG

REF.-NR.	110106
KARTONMAß (CM)	60x50x67
MENGE / KARTON	48
PALETTENMAß (CM)	100x120x200
ANZ. STÜCK / PALETTE	576



SACKVERPACKUNG

REF.-NR.	110115
VERPACKUNGSMAB (CM)	138x70
MENGE / SACK	25
PALETTENMAß (CM)	100x120x170
ANZ. STÜCK / PALETTE	450



VERPACKUNG VON ZUBEHÖR FÜR HOLZ- UND VERBUNDWERKSTOFFTERRASSEN

Verlängerungen

Diese Verlängerungen ermöglichen es, die Reglerhöhe zu erhöhen. Auf einem Meter können vier Produkte montiert werden, was 440 mm zusätzliche Höhe ergibt.

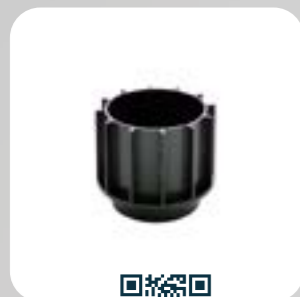

Verlängerung 60 mm

TECHNISCHE DATEN

DURCHMESSER	120 mm
HÖHE	60 mm
GEWICHT	80 g

KARTONVERPACKUNG

REF.-NR.	110304
KARTONMAß (CM)	45x30x30
MENGE / KARTON	63
PALETTENMAß (CM)	100x120x170
ANZ. STÜCK / PALETTE	2835



3 760411 230119

Kompatibel mit ORIGIN
verstellbaren Sockeln
ab 60/90 mm

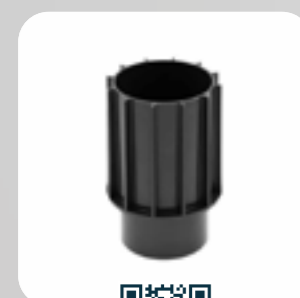

Verlängerung 110 mm

TECHNISCHE DATEN

DURCHMESSER	120 mm
HÖHE	110 mm
GEWICHT	154 g

KARTONVERPACKUNG

REF.-NR.	110305
KARTONMAß (CM)	45x30x30
MENGE / KARTON	27
PALETTENMAß (CM)	100x120x170
ANZ. STÜCK / PALETTE	1215



3 760411 230102

Kompatibel mit ORIGIN
verstellbaren Sockeln
ab 90/150 mm

Säulenregler

Diese Basis ist kompatibel mit 90x90 cm Blöcken für Holzkonstruktionen auf jedem Untergrundtyp.

Dieses Zubehör wird besonders für die Ausführung von Veranden, Bungalows, Pergolen, Holzhütten usw. geschätzt.

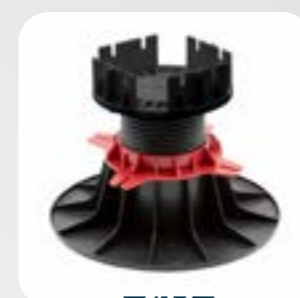

Säulenregler

TECHNISCHE DATEN

GEWICHT	250 g
DURCHMESSER BASIS	200 mm
DURCHMESSER TESTA	120 mm
LIP-HÖHEA	30 mm

KARTONVERPACKUNG

REF.-NR.	110100
KARTONMAß (CM)	60x50x67
MENGE / KARTON	72
PALETTENMAß (CM)	80x120x216
ANZ. STÜCK / PALETTE	864



3 760411 230348

Selbstnivellierungsscheibe

Die selbstnivellierende YEED-Basis ist speziell für die schnelle Montage auf dem Fuß der ORIGIN-Regler konzipiert.

Nach der Einstellung wird der Regler selbstnivellierend und kann automatisch Gefälle bis 5% ausgleichen.

Dieses Zubehör ermöglicht das Verlegen von schwimmenden Belägen auf unebenen Flächen.

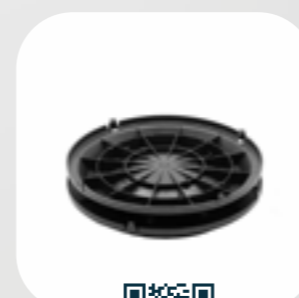

Selbstnivellierungsscheibe

TECHNISCHE DATEN

HÖHE	25 mm
GEWICHT	220 g

KARTONVERPACKUNG

REF.-NR.	110301
KARTONMAß (CM)	39x29x29
MENGE / KARTON	20
PALETTENMAß (CM)ß	80x120x187
ANZ. STÜCK / PALETTE	960



3 760411 230140

Kompatibel mit
ORIGIN verstellbaren
Sockeln ab
25/40 mm



LINIE FÜR TERRASSEN MIT KERAMIKFLIESEN, STEIN, BETON, GITTERROSTEN

Regler



Zubehör für ORIGIN-Regler (Fliesen)

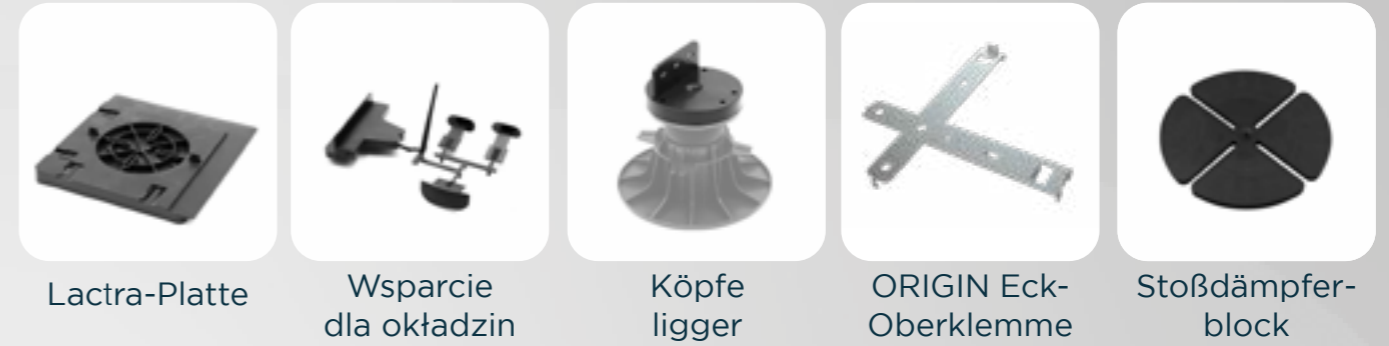

Recycelt und recycelbar

Zertifiziert gemäß den aktuellen DTU-Normen

10 Jahre Garantie



Selbstnivellierungsscheibe
Höhe: 8 mm bis 20 mm HÖHEI Reglera



+ Weiteres Zubehör



Randabstandhalter
Details und Verpackung Seite 66

Geeignet für unebene Untergründe oder Gefälle bis 5%.



0 bis

Vorausgesetzt, die Montage erfolgt gemäß den geltenden Normen, den allgemeinen Verkaufsbedingungen und den Montageanweisungen des Herstellers.



VERPACKUNG DER REGLER FÜR FLIESENTER- RASSEN



8 mm fest

+ ideal für Renovierungen



Fester Regler 8 mm für Fliesen

TECHNISCHE DATEN

BASISDURCHMESSER	120 mm
KEILMAß	HÖHE 18 mm - DICKE 4 mm
GEWICHT	105 g

KARTONVERPACKUNG

REF.-NR.	110200
KARTONMAß (CM)	46x30x30
MENGE / KARTON	100
PALETTENMAß (CM)	100x120x170
ANZ. STÜCK / PALETTE	4500



3 760411 230331

Regler 8/20 mm für Fliesen

TECHNISCHE DATEN

BASISDURCHMESSER	170 mm
KOPFDURCHMESSER	120 mm
KEILMAß	13 mm HÖHE - 3 mm grubość
GEWICHT	156 g

KARTONVERPACKUNG

REF.-NR.	110201
KARTONMAß (CM)	55x45x35
MENGE / KARTON	100
PALETTENMAß (CM)	100x120x196
ANZ. STÜCK / PALETTE	3000



3 760411 230324

SACKVERPACKUNG

REF.-NR.	110211
VERPACKUNGSMAB	110x69
MENGE / SACK	25
PALETTENMAß	100x120x60
ANZ. STÜCK / PALETTE	625



3 760411 230201



VERPACKUNG DER REGLER FÜR FLIESENTERRASSEN



25/40 mm



Regler 25/40 mm für Fliesen

TECHNISCHE DATEN

BASISDURCHMESSER	200 mm
KOPFDURCHMESSER	125 mm
KEILMAß	18 mm HÖHE - 3 mm dick
GEWICHT	197 g

KARTONVERPACKUNG

REF.-NR.	110202
KARTONMAß (CM)	60x50x24
MENGE / KARTON	48
PALETTENMAß (CM)	100x120x190
ANZ. STÜCK / PALETTE	1344



SACKVERPACKUNG

REF.-NR.	110212
MAß VREĆE (CM)	110x69
MENGE / SACK	25
PALETTENMAß (CM)	100x120x100
ANZ. STÜCK / PALETTE	625



60/90 mm



Regler 60/90 mm für Fliesen

TECHNISCHE DATEN

BASISDURCHMESSER	200 mm
KOPFDURCHMESSER	125 mm
KEILMAß	18 mm HÖHE - 3 mm dick
GEWICHT	250 g

KARTONVERPACKUNG

REF.-NR.	110204
KARTONMAß (CM)	60x50x33
MENGE / KARTON	48
PALETTENMAß (CM)	100x120x187
ANZ. STÜCK / PALETTE	960



SACKVERPACKUNG

REF.-NR.	110214
VERPACKUNGSMAB (CM)	110x69
MENGE / SACK	25
MAß PALLET	100x120x120
ANZ. STÜCK / PALETTE	625



40/60 mm



Regler 40/60 mm für Fliesen

TECHNISCHE DATEN

BASISDURCHMESSER	200 mm
KOPFDURCHMESSER	125 mm
KEILMAß	18 mm HÖHE - 3 mm dick
GEWICHT	231 g

KARTONVERPACKUNG

REF.-NR.	110203
KARTONMAß (CM)	60x50x27
MENGE / KARTON	48
PALETTENMAß (CM)	100x120x200
ANZ. STÜCK / PALETTE	1152



SACKVERPACKUNG

REF.-NR.	110213
VERPACKUNGSMAB (CM)	110x69
MENGE / SACK	25
PALETTENMAß (CM)	100x120x100
ANZ. STÜCK / PALETTE	625





90/150 mm



Regler 90/150 mm für Fliesen

ABMESSUNGEN

BASISDURCHMESSER	200 mm
KOPFDURCHMESSER	125 mm
KEILMAß	18 mm HÖHE - 3 mm dick
GEWICHT	310 g

KARTONVERPACKUNG

REF.-NR.	110205
KARTONMAß (CM)	60x50x45
MENGE / KARTON	48
PALETTENMAß (CM)	100x120x170
ANZ. STÜCK / PALETTE	768



3 760411 230287

SACKVERPACKUNG

REF.-NR.	110215
VERPACKUNGSMAB (CM)	141x70
MENGE / SACK	25
PALETTENMAß (CM)	100x120x185
ANZ. STÜCK / PALETTE	625



3 760411 230164



150/260 mm



Regler 150/260 mm für Fliesen

ABMESSUNGEN

BASISDURCHMESSER	200 mm
KOPFDURCHMESSER	125 mm
KEILMAß	18 mm HÖHE - 3 mm dick
GEWICHT	506 g

KARTONVERPACKUNG

REF.-NR.	110206
KARTONMAß (CM)	60x50x67
MENGE / KARTON	48
PALETTENMAß (CM)	100x120x200
ANZ. STÜCK / PALETTE	576



3 760411 230270

SACKVERPACKUNG

REF.-NR.	110216
VERPACKUNGSMAB (CM)	141x70
MENGE / SACK	25
PALETTENMAß (CM)	100x120x170
ANZ. STÜCK / PALETTE	450



3 760411 230157

VERPACKUNG DES ZUBEHÖRS FÜR FLIESEN-TERRASSEN

Verlängerungen

Dank Verlängerungen kann die Gesamthöhe der Höhenregler um zusätzliche 440 mm erhöht werden.

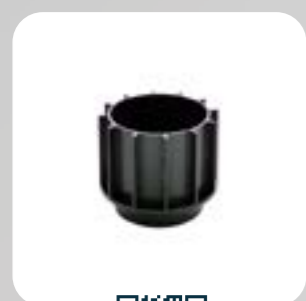

Verlängerung 60 mm

TECHNISCHE DATEN

DURCHMESSER	120 mm
HÖHE	60 mm
GEWICHT	80 g

KARTONVERPACKUNG

REF.-NR.	110304
KARTONMAß (CM)	45x30x30
MENGE / KARTON	63
PALETTENMAß (CM)	100x120x170
ANZ. STÜCK / PALETTE	2835



Kompatibel mit Stützen
60/90 mm

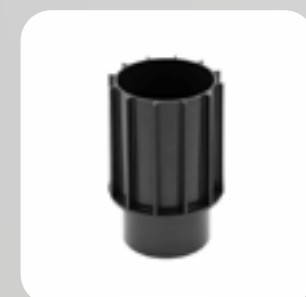

Verlängerung 110 mm

TECHNISCHE DATEN

DURCHMESSER	120 mm
HÖHE	110 mm
GEWICHT	154 g

KARTONVERPACKUNG

REF.-NR.	110305
KARTONMAß (CM)	45x30x30
MENGE / KARTON	27
PALETTENMAß (CM)	100x120x170
ANZ. STÜCK / PALETTE	1215



Kompatibel mit
Reglerami
90/150 mm



Trägeradapter

Der Trägerkopf ist ein Zubehörteil, das die Umwandlung eines Fliesenreglers und eines Reglers für Holz-, Verbundwerkstoff- oder Aluminiumdielen ermöglicht. Geeignet für Fliesenregler; Einfacher Austausch der vorhandenen Elemente. existiert mit Unterstützung.

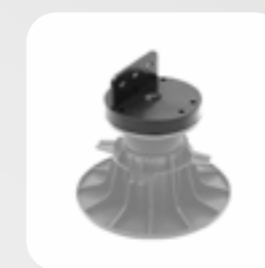

Köpfe für den Träger

TECHNISCHE DATEN

KOPFDURCHMESSER	120 mm
LIP-HÖHE	38 mm
DICKE ADATTATORE	5 mm
GEWICHT	66 g

KARTONVERPACKUNG

REF.-NR.	110308
KARTONMAß (CM)	60x36x31
ANZ. STÜCK / KARTON	120
PALETTENMAß (CM)	80x120x185
ANZ. STÜCK / PALETTE	2400



Kompatibel mit allen ORI-
GIN-verstellbarer Sockel
außer den 8-mm- und
8/20-mm-Versionen.

Selbstnivellierungsscheibe

Die selbstnivellierende YEED-Basis ist speziell für die schnelle Montage auf dem Fuß der ORIGIN-Regler konzipiert.

Nach der Einstellung wird der Regler selbstnivellierend und kann automatisch Gefälle bis 5% ausgleichen.

Dieses Zubehör ermöglicht das Verlegen von schwimmenden Belägen auf unebenen Flächen.

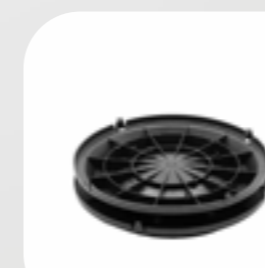

Selbstnivellierungsscheibe

TECHNISCHE DATEN

HÖHE	25 mm
GEWICHT	220 g

KARTONVERPACKUNG

REF.-NR.	110301
KARTONMAß (CM)	39x29x29
MENGE / KARTON	20
PALETTENMAß (CM)β	80x120x187
ANZ. STÜCK / PALETTE	960



Kompatibel mit Reglern
25/40 mm



VERPACKUNG *DES ZUBEHÖRS FÜR FLIESEN-TERRASSEN*

Seitliche Terrassenklemme lösen.

Klemme für Frontpanel und Verkleidung

Die Plattenbefestigung ermöglicht die Montage von Fliesen an einer Wand und sorgt für den seitlichen Abschluss der Konstruktion. Dieses Zubehör gewährleistet optimale Stabilität an den Terrassenabschlüssen sowie ein ästhetisches, hochwertiges Erscheinungsbild.



Lactra-Platte

TECHNISCHE DATEN

ABMESSUNGEN	206x206 mm
GEWICHT	154 g

KARTONVERPACKUNG

REF.-NR.	110302
KARTONMAß (CM)	38x38x28
MENGE / KARTON	25
PALETTENMAß (CM)	80x120x187
ANZ. STÜCK / PALETTE	1200



3 760411 230133

Kompatibel mit
Reglerami
25/40 mm

Die Verkleidungshalterung wird mittels eines Verriegelungssystems an der Basis des ORIGIN-Sockels befestigt und ermöglicht so die vertikale Montage von Fliesen oder Holzplatten zur Verkleidung der Setzstufe. In Kombination mit einer Betonplatte ermöglicht sie einen seitlichen Abschluss für ein perfektes Finish.



Seitenstütze

TECHNISCHE DATEN

ABMESSUNGEN	100x67x28 mm
GEWICHT	34 g

KARTONVERPACKUNG

REF.-NR.	110303
KARTONMAß (CM)	38x29x19
MENGE / KARTON	50
PALETTENMAß (CM)	100x120x200
ANZ. STÜCK / PALETTE	4000



3 760411 230126

Kompatibel mit
Reglerami
40/60 mm



VERPACKUNG DES ZUBEHÖRS FÜR FLIESENTERRASSEN

Seitliche Terrassenklemme lösen.

ORIGIN-Klipssystem

Das ORIGIN ClipSystem ist ein robustes 2-in-1-Zubehörteil aus Edelstahl: Es sorgt für einen ästhetischen Abschluss der Terrasse, indem es einfach am Sockelkopf (oberer Clip) oder unter der Basis (unterer Clip) befestigt wird. Es eignet sich ideal für Sockel an den Ecken und Kanten der Terrasse. Dieses Zubehörteil ersetzt die Terrassenplatte und verhindert so ein Kippen.



Aluminium-Eckprofil

TECHNISCHE DATEN

ABMESSUNGEN	191x29,7 mm
GEWICHT	73 g

KARTONVERPACKUNG

REF.-NR.	110328
VERPACKUNGSMAB (CM)	18,5 x16,5
MENGE / SACK	10



Kompatibel mit ORI-
GIN-Reglern 25/40 mm,
en met
Aluminiumträger



Unterklammer

TECHNISCHE DATEN

ABMESSUNGEN	245x29,7 mm
GEWICHT	120 g

KARTONVERPACKUNG

REF.-NR.	110317
VERPACKUNGSMAB (CM)	22x8 cm
MENGE / SACK	10



Kompatibel mit der
ORIGIN-Fliesenstützen-
linie 25/40 mm.



Dämpfungsunterlage

Dieses Zubehör dient der Geräusch- und Vibrationsreduzierung. Die Vibrationsdämpfungsmatte wird beim Verlegen einer Terrassenplatte verwendet. Ihre Hauptfunktion besteht darin, die durch Bewegungen an der Oberfläche der Konstruktion verursachten Vibrationen zu dämpfen und Resonanzen zu reduzieren. Die Lärmbelastung wird dadurch um 50 % verringert.

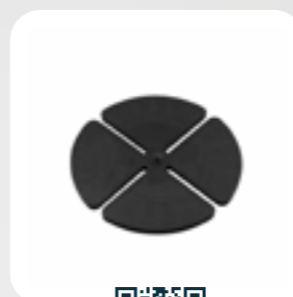

Dämpfungsunterlage

TECHNISCHE DATEN

DICKE	3 mm
GEWICHT	21 g

KARTONVERPACKUNG

REF.-NR.	110306
KARTONMAB (CM)	22x22x10
MENGE / KARTON	100
PALETTENMAB (CM)	80x120x165
ANZ. STÜCK / PALETTE	22500



3 760411 230096





03.
UNIKA-Sortiment

UN





-  Recycelt und recycelbar
-  Entspricht den aktuellen DTU-Standards
-  ✓ 10 Jahre Garantie*

Seit 2024.

UNIKA: Die komplette Lösung für alle Höhenprobleme!

Dank der zwei austauschbaren KOPF-Module (KOPF für Treppen oder KOPF für Boden) und einer minimalen Anzahl zusätzlicher Komponenten bietet UNIKA eine einfache, praktische und vielseitige Lösung. Für Zeit- und Energieeinsparung konzipiert, gewährleistet es Flexibilität auf Ihren Baustellen und optimiert Ihre Effizienz.



Montageanleitung für Holz kennenlernen



Montageanleitung für Fliesen ansehen

PRODUKTVORTEILE

- Optimierung von Lagerung und Kosten
- Alle Größen mit nur 2 Reglern griffbereit
- Vielseitig und anpassungsfähig



● **Ultra-einfache Einstellung**

Die Höhe kann einfach über den Einstellknopf reguliert werden. Die Höhe kann von oben mit dem Drehknopf eingestellt oder manuell von der Seite vorgenommen werden.

Die Höhe kann *einfach* über den *Einstellknopf* reguliert werden. Die Höhe kann von oben mit dem Drehknopf eingestellt oder manuell von der Seite vorgenommen werden.

● **Aufsteckbare Lenkererhöhungen bis zu 1 Meter Höhe**

The UNIKA 40/60 mm pedestal allows you to add 3 riser sizes to reach the ideal height for your terrace project — up to 1 meter — simply by clipping them together.



TECHNISCHE DATEN

Ringverriegelung der selbstnivellierenden Köpfe

jest ręcznie przykręcany z
vergrendelingmeoanicme



Diametro 142 mm

Kopf für Holzdielen

Entwickelt zum Verschrauben und
Befestigen von Balken



Diametro 142 mm

Bodenplattenkopf

mit Vibrationspuffer



Ringregler in altezza

kann von oben mit dem
Feststellschlüssel oder manuell an der
Seite eingestellt werden.



Ringverriegelung

kann direkt an der Grundplatte oder an der
Verlängerung befestigt werden.



Verlängerungen da 20, 60 o
120 mm dla Reglerów 40/60
mm



Quadratische vorgeschchnittene Basis 200 x 200 mm
200 x 200 mm



HOLZ- UND VERBUNDWERKSTOFF-TERRASSENDIELEN

Regler



Regler 30/40 mm



Regler 40/60 mm

Riciclato e recyclebaar

Zertifiziert gemäß den aktuellen DTU-Normen

✓ 10 Jahre Garantie*

Hinweis: Die Holz- und Fliesenstützen 40/60 mm können 3 UNIKA-Verlängerungen aufnehmen (20, 60 und 120 mm)

Zubehör für Holzterrassenregler



Verlängerung 20 mm



Verlängerung 60 mm



Verlängerung 120 mm



Einstellwerkzeug



Entriegelungsschlüssel

+ Weiteres Zubehör



Isolierungsunterlage 3 oder 5 mm

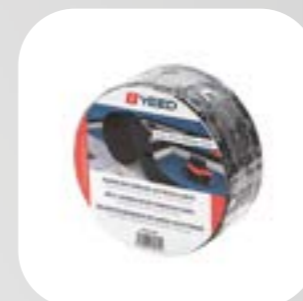

Bitumenband



Dielenabstandhalter

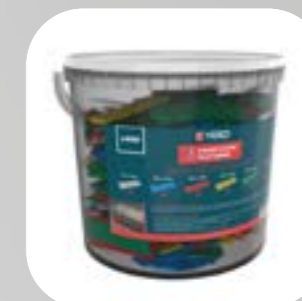

Eimer mit Unterlagen

Details und Verpackungen des Zubehörs: siehe Seite 60

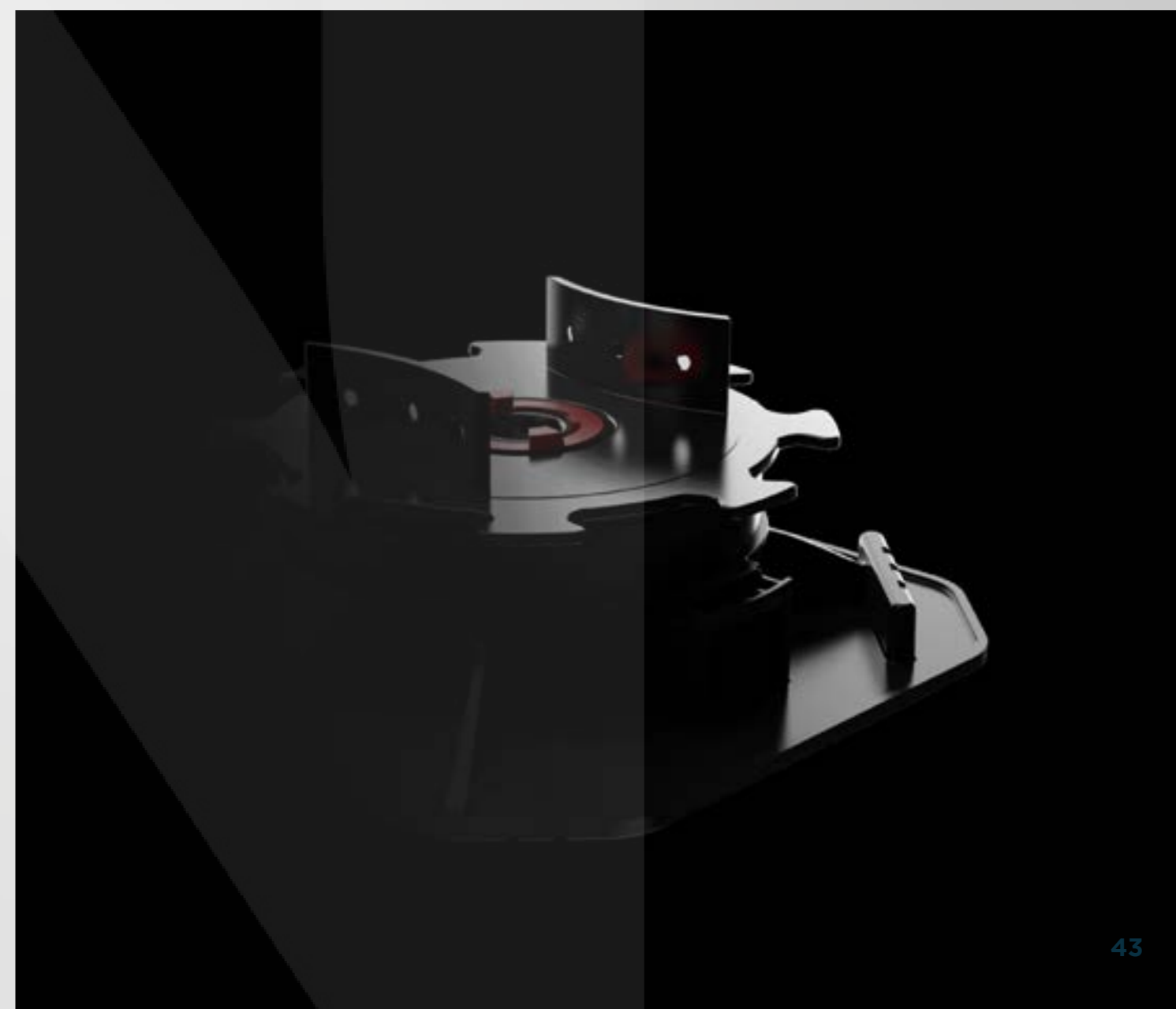

VERPACKUNG VERSTELLBARER REGLER FÜR HOLZ- UND VERBUNDWERKSTOFFTER-

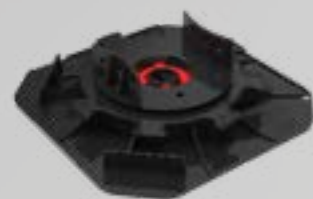

30/40 mm



Regler 30/40 mm

TECHNISCHE DATEN

BASISMAß	200x200 mm
KOPFDURCHMESSER	110 mm
LIP-HÖHE	25 mm
GEWICHT	218 g

KARTONVERPACKUNG PICCOLA VERPACKUNG

REF.-NR.	210201
KARTONMAß (CM)	20x20x49,8
MENGE / KARTON	12
PALETTENMAß (CM)	80x120x203
ANZ. STÜCK / PALETTE	972



KARTONVERPACKUNG GRANDE VERPACKUNG

REF.-NR.	210203
KARTONMAß (CM)	60x50x27
MENGE / KARTON	48
PALETTENMAß (CM)	100x120x183
ANZ. STÜCK / PALETTE	1152



Regler 40/60 mm

TECHNISCHE DATEN

BASISMAß	200x200 mm
KOPFDURCHMESSER	110 mm
LIP-MAß	25 mm
GEWICHT	284 g

KARTONVERPACKUNG PICCOLA VERPACKUNG

REF.-NR.	210202
KARTONMAß (CM)	20x20x49,8
MENGE / KARTON	9
PALETTENMAß (CM)	80x120x203
ANZ. STÜCK / PALETTE	729



KARTONVERPACKUNG GRANDE VERPACKUNG

REF.-NR.	210204
KARTONMAß (CM)	60x50x33
MENGE / KARTON	48
PALETTENMAß (CM)	100x120x183
ANZ. STÜCK / PALETTE	960

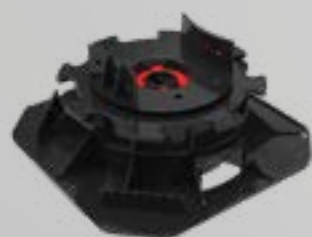

40/60 mm



 SYLNEO

 GAIA TERRASSENDELE

Deska z egzotycznym blaskiem i faktura ws-pоекstrudowana
21 x 165 x 4000 mm



ZUBEHÖRSORTIMENT FÜR HOLZ- UND VERBUNDWERKSTOFFTERRASSEN

Verlängerungen

Mit diesem Zubehör können Sie die Höhe Ihrer Holz- oder Fliesenterrasse im Handumdrehen erhöhen.

Es ist in den Größen 20, 60 und 120 mm erhältlich und lässt sich einfach zusammenklicken, um die gewünschte Höhe zu erreichen.



Kompatibel mit UNI-KA-Stützen für Fliesen und Holz 40/60 mm

Verlängerung 20 mm

TECHNISCHE DATEN

HÖHE	20 mm
GEWICHT	50 g

KARTONVERPACKUNG PICCOLA VERPACKUNG

REF.-NR.	210301
KARTONMAß (CM)	15,2x15,2x48
MENGE / KARTON	24
PALETTENMAß (CM)	80x120x193
ANZ. STÜCK / PALETTE	2376



KARTONVERPACKUNG GRANDE VERPACKUNG

REF.-NR.	210307
KARTONMAß (CM)	58,6x38,6x27,5
MENGE / KARTON	144
PALETTENMAß (CM)	80x120x195
ANZ. STÜCK / PALETTE	3456



Verlängerung 60 mm

TECHNISCHE DATEN

HÖHE	60 mm
GEWICHT	100 g

KARTONVERPACKUNG PICCOLA VERPACKUNG

REF.-NR.	210302
KARTONMAß (CM)	15,2x15,2x48
MENGE / KARTON	8
PALETTENMAß (CM)	80x120x193
ANZ. STÜCK / PALETTE	792



KARTONVERPACKUNG GRANDE VERPACKUNG

REF.-NR.	210308
KARTONMAß (CM)	78,4x58,4x37
MENGE / KARTON	144
PALETTENMAß (CM)	100x120x205
ANZ. STÜCK / PALETTE	1440



Kompatibel mit UNI-KA-Stützen für Fliesen und Holz 40/60 mm

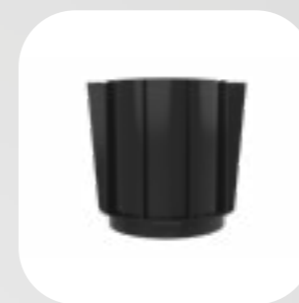

Kompatibel mit UNI-KA-Stützen für Fliesen und Holz 40/60 mm

Verlängerung 120 mm

TECHNISCHE DATEN

HÖHE	20 mm
GEWICHT	182 g

KARTONVERPACKUNG PICCOLA VERPACKUNG

REF.-NR.	210303
KARTONMAß (CM)	15,2x15,2x48
MENGE / KARTON	4
PALETTENMAß (CM)	80x120x193
ANZ. STÜCK / PALETTE	396



KARTONVERPACKUNG GRANDE VERPACKUNG

REF.-NR.	210309
KARTONMAß (CM)	78,4x58x4x37
MENGE / KARTON	72
PALETTENMAß (CM)	80x120x205
ANZ. STÜCK / PALETTE	720



Entdecken Sie die Lösung für alle Höhenprobleme auf der Baustelle! Mit UNIKA-Verlängerungen erreichen Sie schwer zugängliche Stellen und heben den Boden um bis zu einen Meter an! Die Verlängerung ist einfach und effektiv und wird ohne Schrauben zwischen Fuß und Einstellring befestigt. Ausschließlich kompatibel mit UNIKA-Reglern 40/60 mm.

VERPACKUNG VON ZUBEHÖR FÜR HOLZ- UND VERBUNDWERKSTOFFTER-

Verriegelungsschlüssel

Dieses UNIKA-Zubehör erleichtert die Handhabung des selbstnivellierenden oder festen Stativs. Die Bedienung ist einfach: Ziehen Sie einfach die rote Mutter des Stativs fest oder lösen Sie sie.



Verriegelungsschlüssel

TECHNISCHE DATEN

BREITE - HÖHE	10,5 x 3,5 cm
GEWICHT	38 g

VERPACKUNG

REF.-NR.	210310
QUANTITÄ / VERPACKUNG	1



Schlüssel

Während oder nach der Montage einer Stelzlagerterrasse lässt sich die Terrassenhöhe jederzeit mit dem YEED-Spannschlüssel anpassen. Dieser wird direkt in die Mitte des Stelzlagerkopfes eingesetzt und mit einer Vierteldrehung bedient. Der Schlüssel ist mit allen Stelzlagerern der UNIKA-Serie kompatibel.



Schlüssel

TECHNISCHE DATEN

LÄNGE	125x185 mm
DICKE NASTAVKA	3,8 mm
GEWICHT	400 g

VERPACKUNG

REF.-NR.	210300
QUANTITÄ / VERPACKUNG	



LINIE FÜR TERRASSEN MIT KERAMIKFLIESEN, STEIN, BETON, GITTERROSTEN

Regler



Regler 30/40 mm



Regler 40/60 mm

Recycelt und recycelbar

Zertifiziert gemäß den aktuellen DTU-Normen

✓ 10 Jahre Garantie*

HINWEIS: Holz- und Dielenklemmen 40/60 mm mogą ricevere tre prolunghe UNIKA (20, 60 e 120 mm)

Zubehör für Fliesenterrassen



Verlängerung 20 mm



Verlängerung 60 mm



Verlängerung 120 mm



Einstellvorrichtung



Entriegelungsschlüssel



Eckbefestigungsklemme

+ Weiteres Zubehör



Isolierungsunterlage 3 oder 5 mm

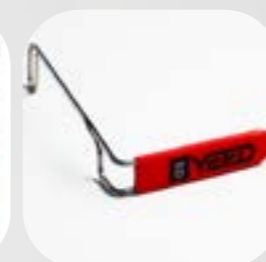

Fliesenheber



Uniwersalny wyściagacz spoin

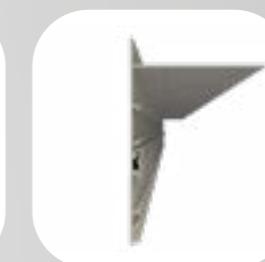

Abschlussprofil (und Eckset) + Verlängerungen



Aluminiumträger
Einzelheiten auf Seite 76

Details und Verpackung auf Seite 60

Einzelheiten auf Seite 68

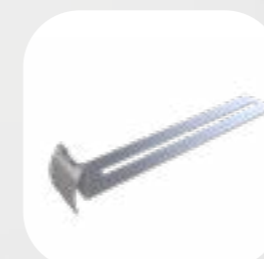

Randabstandhalter
Einzelheiten auf Seite 66



VERPACKUNG DER REGLER FÜR FLIESENTERRASSEN



**30/40 mm
- Klin 2 mm**



Regler 30/40 mm - KLIN 2 mm

TECHNISCHE DATEN

BASISMAß	200x200 mm
KOPFDURCHMESSER	142 mm
ÉDICKE WIGGEN	2 mm
GEWICHT	218 g

KARTONVERPACKUNG PICCOLA VERPACKUNG

REF.-NR.	210104
KARTONMAß (CM)	20x20x36,5
MENGE / KARTON	12
PALETTENMAß (CM)	80x120x203
ANZ. STÜCK / PALETTE	1440



3 760411 230737

KARTONVERPACKUNG GRANDE VERPACKUNG

REF.-NR.	210108
KARTONMAß (CM)	60x50x23
MENGE / KARTON	48
PALETTENMAß (CM)	100x120x190
ANZ. STÜCK / PALETTE	1344



3 760411 230812

Regler 30/40 mm - KLIN 4 mm

TECHNISCHE DATEN

BASISMAß	200x200 mm
KOPFDURCHMESSER	142 mm
ÉDICKE WIGGEN	4 mm
GEWICHT	218 g

KARTONVERPACKUNG PICCOLA VERPACKUNG

REF.-NR.	210101
KARTONMAß (CM)	20x20x36,5
MENGE / KARTON	12
PALETTENMAß (CM)	20x120x203
ANZ. STÜCK / PALETTE	1440



3 760411 230577

KARTONVERPACKUNG GRANDE VERPACKUNG

REF.-NR.	210106
KARTONMAß (CM)	60x50x23
MENGE / KARTON	48
PALETTENMAß (CM)	100x120x190
ANZ. STÜCK / PALETTE	1344



3 760411 230799



**30/40 mm
- Klin 4 mm**





**40/60 mm
- Klin 2 mm**



**40/60 mm
- Klin 4 mm**



Regler 40/60 mm - KLIN 2 mm

TECHNISCHE DATEN

BASISMAß	200x200 mm
KOPFDURCHMESSER	142 mm
ÉDICKE WIGGEN	2 mm
GEWICHT	284 g

KARTONVERPACKUNG PICCOLA VERPACKUNG

REF.-NR.	210105
KARTONMAß (CM)	20x20x49,8
MENGE / KARTON	12
PALETTENMAß (CM)	80x120x203
ANZ. STÜCK / PALETTE	972



KARTONVERPACKUNG GRANDE VERPACKUNG

REF.-NR.	210109
KARTONMAß (CM)	60x50x27
MENGE / KARTON	48
PALETTENMAß (CM)	100x120x183
ANZ. STÜCK / PALETTE	1152



Regler 40/60 mm - KLIN 4 mm

TECHNISCHE DATEN

BASISMAß	200x200 mm
KOPFDURCHMESSER	142 mm
ÉDICKE WIGGEN	4 mm
GEWICHT	284 g

KARTONVERPACKUNG PICCOLA VERPACKUNG

REF.-NR.	210102
KARTONMAß (CM)	20x20x49,8
MENGE / KARTON	12
PALETTENMAß (CM)	126x83x203
ANZ. STÜCK / PALETTE	972



KARTONVERPACKUNG GRANDE VERPACKUNG

REF.-NR.	210107
KARTONMAß (CM)	60x50x27
MENGE / KARTON	48
PALETTENMAß (CM)	100x120x183
ANZ. STÜCK / PALETTE	1152



VERPACKUNG VON ZUBEHÖR FÜR DIE TERRASSENPFLESTERUNG

Verlängerungen

Dieses Zubehör ermöglicht das sofortige Erhöhen der Höhe einer Holzplattform. Es ist in den Größen 20, 60 und 120 mm erhältlich und kann mit dem Arretierungsmechanismus auf die gewünschte Höhe eingestellt werden.



Kompatibel mit UNI-KA-Stützen für Fliesen und Holz 40/60 mm

Verlängerung 20 mm

TECHNISCHE DATEN

HÖHE	20 mm
GEWICHT	50 g

KARTONVERPACKUNG KLEINE VERPACKUNG

REF.-NR.	210301
KARTONMAß (CM)	15,2x15,2x48
MENGE / KARTON	24
PALETTENMAß (CM)	80x120x193
ANZ. STÜCK / PALETTE	2376



KARTONVERPACKUNG GROBE VERPACKUNG

REF.-NR.	210307
KARTONMAß (CM)	58,6x38,6x27,5
MENGE / KARTON	144
PALETTENMAß (CM)	80x120x195
ANZ. STÜCK / PALETTE	3456



Verlängerung 60 mm

TECHNISCHE DATEN

HÖHE	60 mm
GEWICHT	100 g

KARTONVERPACKUNG KLEINE VERPACKUNG

REF.-NR.	210302
KARTONMAß (CM)	15,2x15,2x48
MENGE / KARTON	8
PALETTENMAß (CM)	80x120x193
ANZ. STÜCK / PALETTE	792



KARTONVERPACKUNG GROBE VERPACKUNG

REF.-NR.	210308
KARTONMAß (CM)	78,4x58,4x37
MENGE / KARTON	144
PALETTENMAß (CM)	100x120x205
ANZ. STÜCK / PALETTE	1440

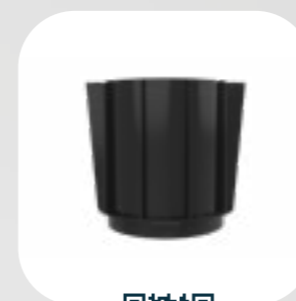

Kompatibel mit UNI-KA-Stützen für Fliesen und Holz 40/60 mm

Verlängerung 120 mm

TECHNISCHE DATEN

HÖHE	20 mm
GEWICHT	182 g

KARTONVERPACKUNG KLEINE VERPACKUNG

REF.-NR.	210303
KARTONMAß (CM)	15,2x15,2x48
MENGE / KARTON	4
PALETTENMAß (CM)	80x120x193
ANZ. STÜCK / PALETTE	396



KARTONVERPACKUNG GROBE VERPACKUNG

REF.-NR.	210309
KARTONMAß (CM)	78,4x58,4x37
MENGE / KARTON	72
PALETTENMAß (CM)	80x120x205
ANZ. STÜCK / PALETTE	720



Entdecken Sie die Lösung für jede Höhenverstellherausforderung auf Ihren Baustellen! Mit UNIKA Verlängerungen sind alle Größen sofort verfügbar und ermöglichen Ihnen, die Terrassenhöhe um bis zu 1 Meter zu erhöhen. Die Verlängerung wird einfach und effizient zwischen Basis und Verstellring eingeklickt – ganz ohne Befestigung. Kompatibel nur mit UNIKA 40/60 mm Holz- und Plattenfüßen.

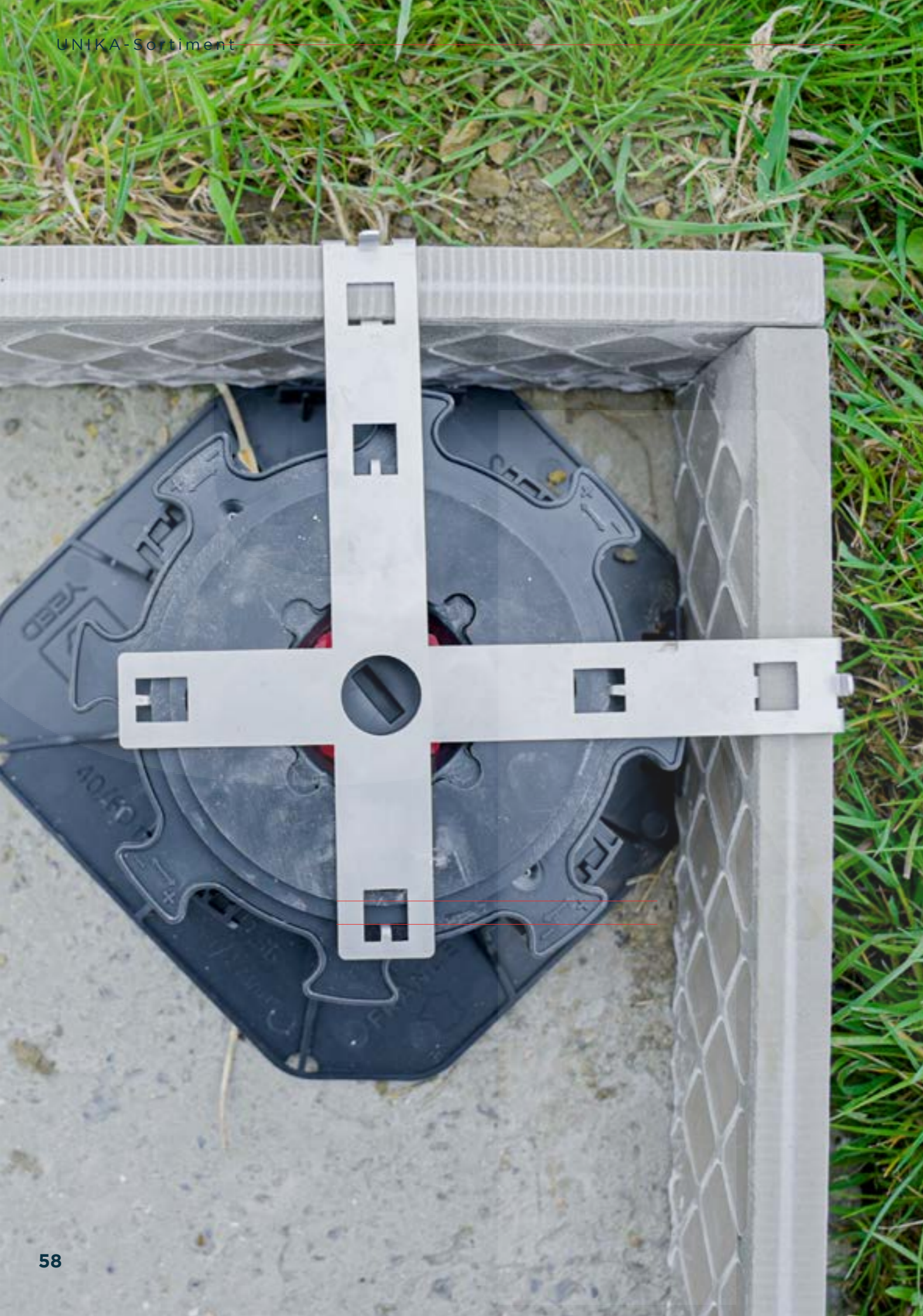

UNIKA-Eckklammer

Der UNIKA Eckabschlussclip ist ein seitliches Abschlusselement für Terrassen. Er ermöglicht Ihnen einen attraktiven Terrassenabschluss durch einfaches Einklicken in den Sockelkopf, mit oder ohne Sollbruchstellen.

Dank des Eckabschlussclips lassen sich die seitlichen Fliesen oder Holzdielen werkzeuglos befestigen. Er ersetzt die Plattenplatte, die die Fliesen an den Enden der Fläche stabilisiert und so ein Kippen verhindert.

Der Eckabschlussclip ist kompatibel mit UNIKA 30/40 mm und 40/60 mm Sockeln und wird am Sockelkopf montiert. Er ist außerdem mit unseren Aluminiumträgern kompatibel.



Eck-Oberklemme

TECHNISCHE DATEN

MAß	183x183 mm
DICKE	1 mm
GEWICHT	100 g

VERPACKUNGSBEUTEL

REF.-NR.	210305
VERPACKUNGSMAB (CM)	22x8
STÜCK. / VERPACKUNG	4



3 760411 230485



VERPACKUNG ZUSSÄTZLICHES ZUBEHÖR - UNIKA-SORTIMENT

Bitumenband

Für den Schutz von Terrakottafliesen vor Feuchtigkeit und Regen konzipiert, was die Lebensdauer der Terrasse verlängert.

Dieses robuste Band ist reißfest und verformt sich nicht!



Impermeabile al 100% e autoadesivo

Bitumenband

TECHNISCHE DATEN

MAB	8cm x 20 ml
DICKE	1,1 mm
GEWICHT	1900 g

KARTONVERPACKUNG

REF.-NR.	110315
MENGE / KARTON	4
PALETTENMAB (CM)	100x100x130
ANZ. STÜCK / PALETTE	300



Dielenabstandhalter

Für den Schutz der Terrassenoberfläche vor Feuchtigkeit und Regen konzipiert, was seine Lebensdauer verlängert.

Robusto e durevole, il nastro è resistente al calore e non si deformerà. Die Terrassenabstandhalter gewährleisten gleichmäßige Abstände zwischen den Dielen.

Der Dielenabstandhalter ist in vier verschiedenen Dicken erhältlich: 4, 5, 6 oder 7 mm.



Dielenabstandhalter

TECHNISCHE DATEN

DICKE	4 do 7 mm
GEWICHT	2 g

VERPACKUNGSBEUTEL

REF.-NR.	110309
MENGE / SACK	1 VERPACKUNG od 12
KARTONMAB (CM)	3x4x16,5



VERPACKUNG ZUSSÄTZLICHES ZUBEHÖR - ORIGIN-SORTIMENT

Flache Unterlagen

Flache Ausgleichskeile fördern die Wasserableitung unter den Terrassenbalken und ermöglichen den Ausgleich kleiner Höhenunterschiede. Die Keile sind hitzebeständig (90–115 °C), witterungsbeständig und UV-beständig. Ihre Dicke ist von 1 bis 6 mm einstellbar.



| 400 Stück

Flache Unterlagen

TECHNISCHE DATENÉRISTIKE

DICKE 1 MM	100 x 1 mm
DICKE 2 MM	100 x 2 mm
DICKE 3 MM	100 x 3 mm
DICKE 4 MM	100 x 4 mm
DICKE 5 MM	100 x 5 mm
DICKE 6 MM	100 x 6 mm
GEWICHT	900 g

VERPACKUNG

REF.-NR.	210306
VERPACKUNGSMAB	28x28x28
QUANTITÄ / VERPACKUNG	1
ANZ. STÜCK / PALETTE	50



3 760411 230508

Isolierungsunterlage 3 oder 5 mm

Aus Gummigranulat und hochwertigem Polyurethanklebstoff hergestellt, ist die Isolierungsunterlage mit allen YEED-Stützen kompatibel. Sie hilft, Auftrittschall und Übertragung von Schwingungen auf den Untergrund zu reduzieren. Die Unterlage kann unter der Stützenbasis oder direkt unter dem Lagerhol platziert werden, um direkten Bodenkontakt zu vermeiden und ihn vor Feuchtigkeit zu schützen.



| DICKE 3 mm

Isolierungsunterlage 3 mm

TECHNISCHE DATENÉRISTIKE

MAß	200x200 mm
DICKE	3 mm
GEWICHT	116 g

KARTONVERPACKUNG

REF.-NR.	110313
KARTONMAß (CM)	35x22x20
MENGE / KARTON	100
PALETTENMAß (CM)	80x120x120
ANZ. STÜCK / PALETTE	5000



3 760411 230416

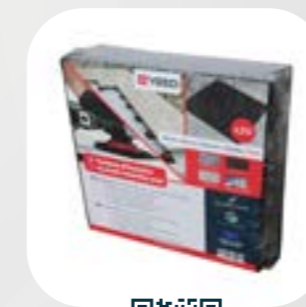

| DICKE 5 mm

Isolierungsunterlage 5 mm

TECHNISCHE DATENÉRISTIKE

MAß	200 x 200 mm
DICKE	5 mm
GEWICHT	190 g

KARTONVERPACKUNG

REF.-NR.	110314
KARTONMAß	28x22x20
MENGE / KARTON	50
PALETTENMAß	80x120x120
ANZ. STÜCK / PALETTE	3000



3 760411 230423



VERPACKUNG VON ZUSÄTZLICHEM ZUBEHÖR FÜR TERRASSENPLATTEN

Plattenheber

Fliesenheber: Dieses Werkzeug eignet sich zum einfachen Anheben von Fliesen, zweifarbigen Fliesen oder Feinsteinzeug.

Es ermöglicht außerdem das mühelose Anheben von Fliesen vom Boden, inklusive Kabeln und Montagehalterungen. Kompatibel mit Schrauben mit einem Durchmesser von 3 mm.



Edelstahl 304
und PVC

Fliesenheber

TECHNISCHE DATEN

MAß-HANDGREPEN	90 x 123 mm
MAß PVC-HANDGREEP	18 x 3 mm
GEWICHT	29 g

VERPACKUNG

REF.-NR.	110318
STÜCK. / VERPACKUNG	1



3 760411 231260

Clip oben rechts: Origin, Unika und Aluminiumverbindung

Die universelle, gerade obere Klemme ist aus Edelstahl gefertigt. Sie ist kompatibel mit ORIGIN-Plattenfüßen ab 25/40 mm und mit den beiden AVOIDS-Plattenfüßen. Sie ist außerdem mit unseren Aluminiumträgern kompatibel. Ihre Hauptfunktion besteht darin, einen ästhetischen Abschluss am Terrassenrand zu schaffen und gleichzeitig die Platten zu stabilisieren.



Universelle gerade Klammer

TECHNISCHE DATEN

ABMESSUNGEN	174x26x15 mm
GEWICHT	51 g

KARTONVERPACKUNG

REF.-NR.	110327
VERPACKUNGSMAB (CM)	22x8
STÜCK. / VERPACKUNG	10



3 760411 231604



VERPACKUNG ZUSSÄTZLICHES FLIESENZUBEHÖR

Randabstandhalter

Der Stahl-Randabstandhalter hilft, gleichmäßige Abstände zwischen Fliesen und Wänden aufrechtzuerhalten, gewährleistet Stabilität und passt sich den Montagebedingungen an.

Kompatibel mit Fliesen der ORIGIN- und UNIKA-Serien sowie mit Aluminiumträgern.



Acciaio
INOX

Randabstandhalter

TECHNISCHE DATEN

MAß	200 x 26 mm
GEWICHT	1,2 g

VERPACKUNG

REF.-NR.	110338
STÜCK. / VERPACKUNG	10

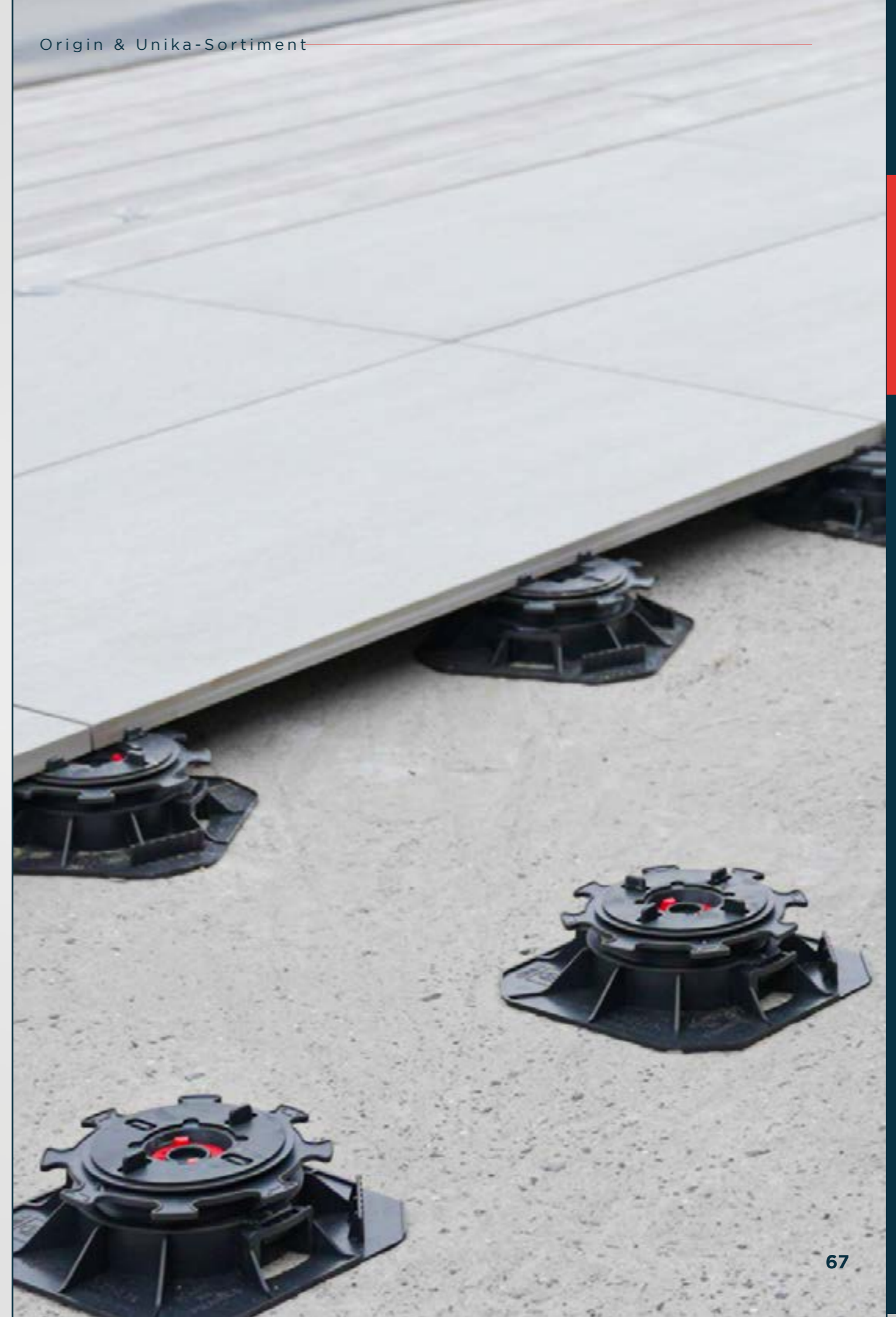
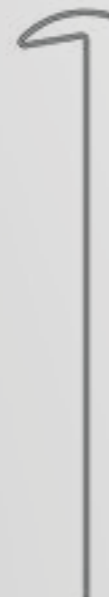
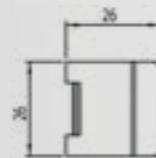
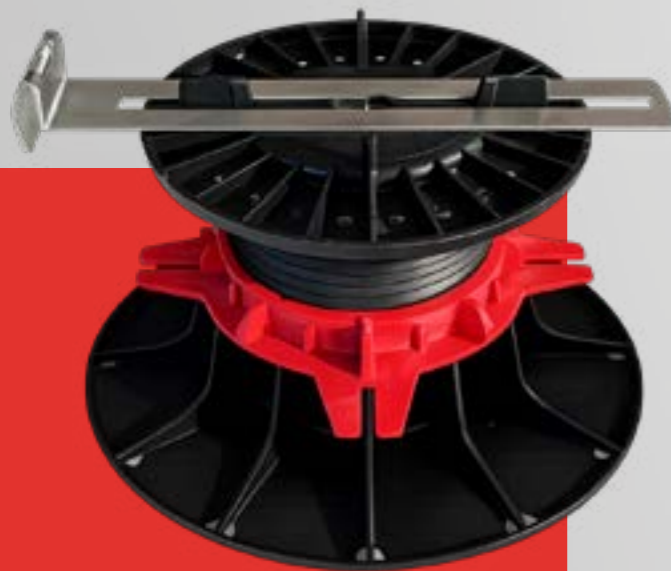

04.
Abschlussprofile

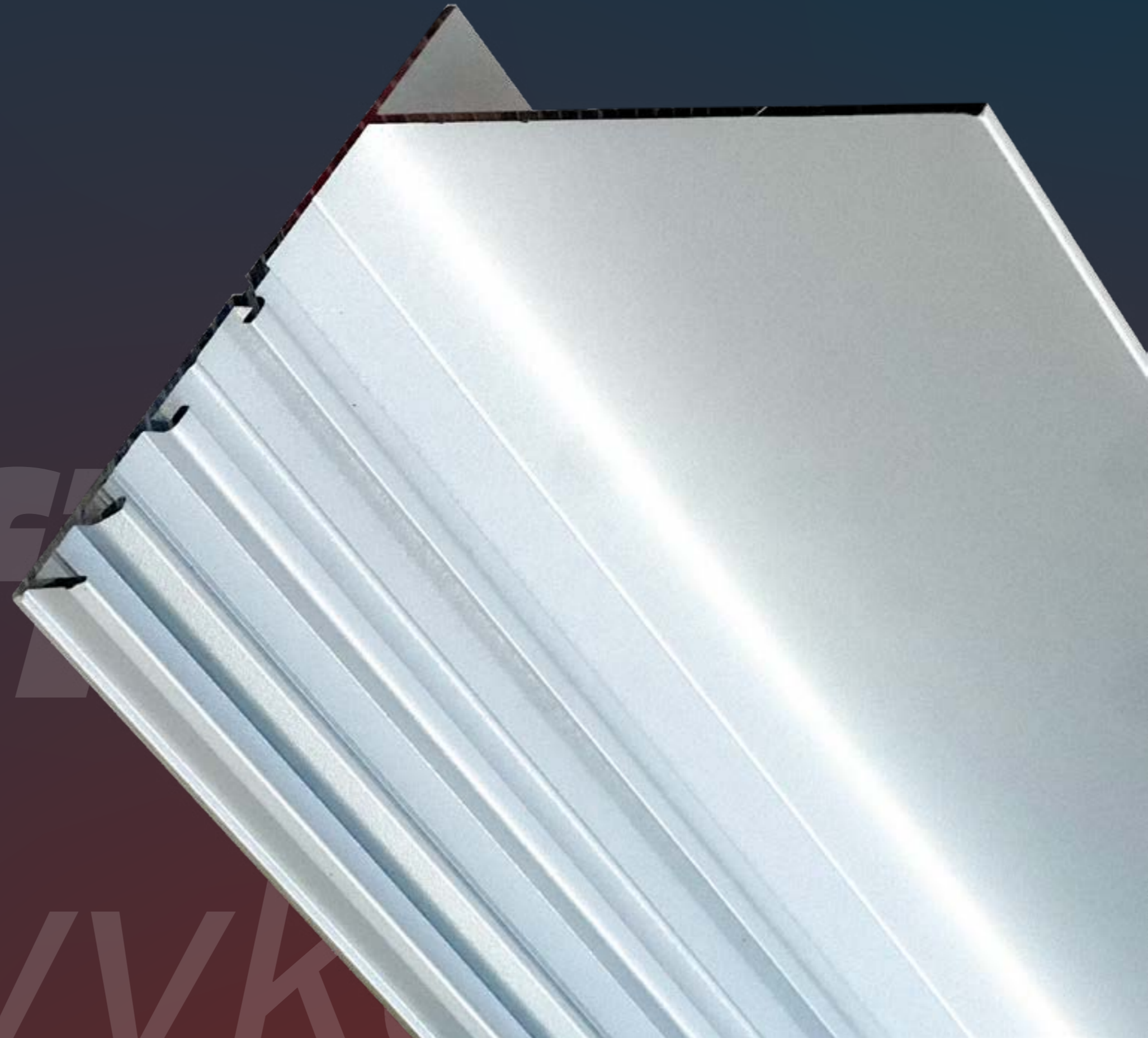

Profi
do
www.k

Das Oberflächenprofil wurde von Yeed neu erfunden

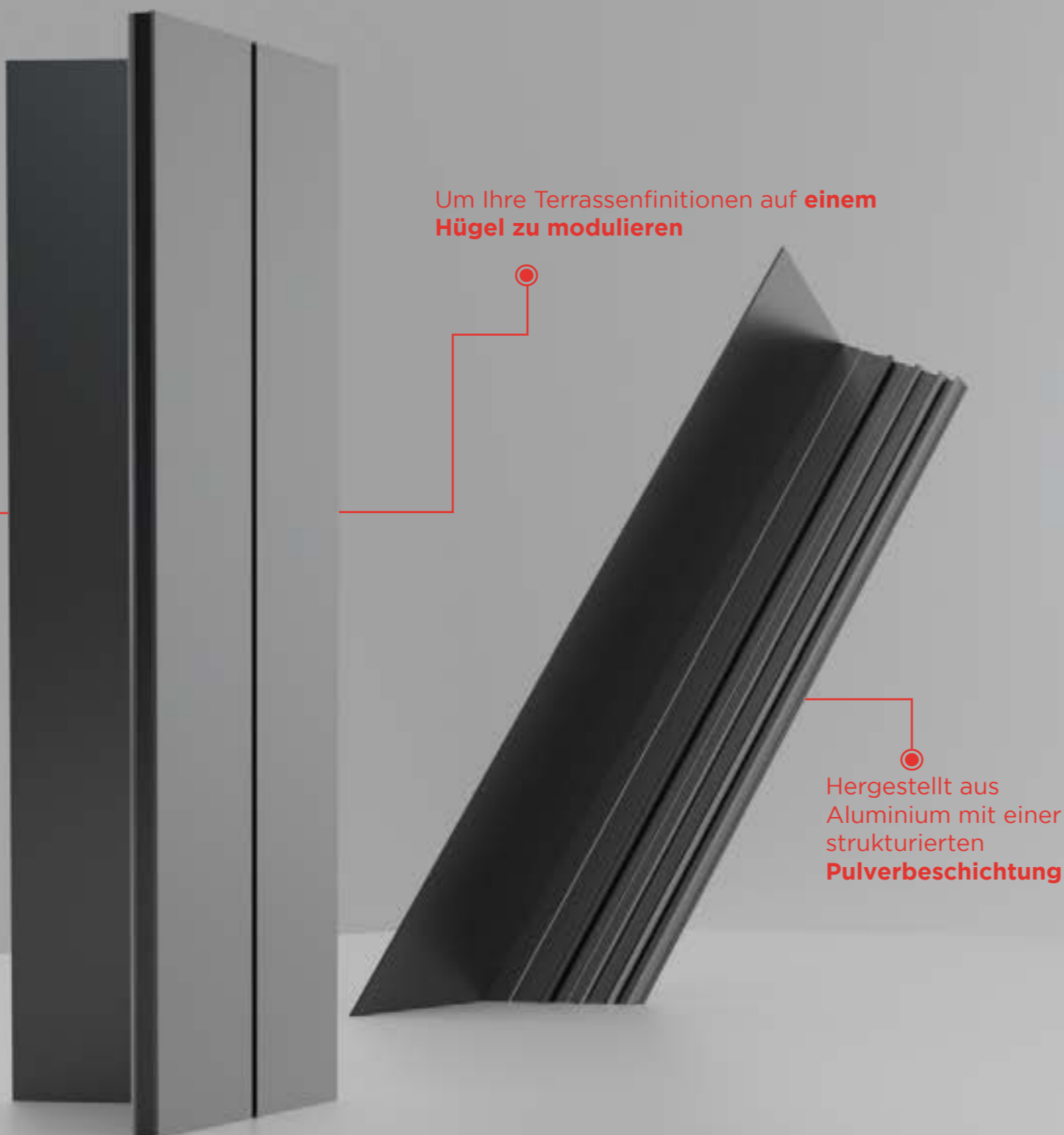

Um Ihre Terrassenfinitionen auf **einem Hügel zu modulieren**

Hergestellt aus Aluminium mit einer strukturierten **Pulverbeschichtung**

3 verfügbare Farben



RAL 7016
Anthrazitgrau



RAL 1015
Beige



RAL 9006
Aluminiumgrau

EINZIGARTIG AUF DEM MARKT!

Abschlussprofil und Verlängerung

Das Abschlussprofil wurde entwickelt, um eine ästhetische und langlebige Randaabdeckung von Stützenterrassen zu gewährleisten. Es ist kompatibel mit allen Terrassendielen (Holz, Fliesen, Verbundwerkstoff) und garantiert eine saubere, professionelle Abdeckung.

Unser Profil ist einzigartig: Ein einziges Exemplar ist kompatibel mit allen verstellbaren Stützen auf dem Markt.

Die Verlängerung des Abschlussprofils wurde entwickelt, um perfekt zum Basisprofil zu passen und die Abschlusshöhe entsprechend den Projektanforderungen einzustellen. Ideal für Installationen, die eine zusätzliche Erhöhung erfordern.

Technische Vorteile

- Kompatibel mit allen Reglermarken auf dem Markt
- Strukturierte Oberfläche, schlag- und kratzfest
- Gewährleistet hervorragende Haltbarkeit für Außen- und Küstenumgebungen.
- Eine einzige Profilerferenz deckt dank der Erweiterungen alle Höhen ab.

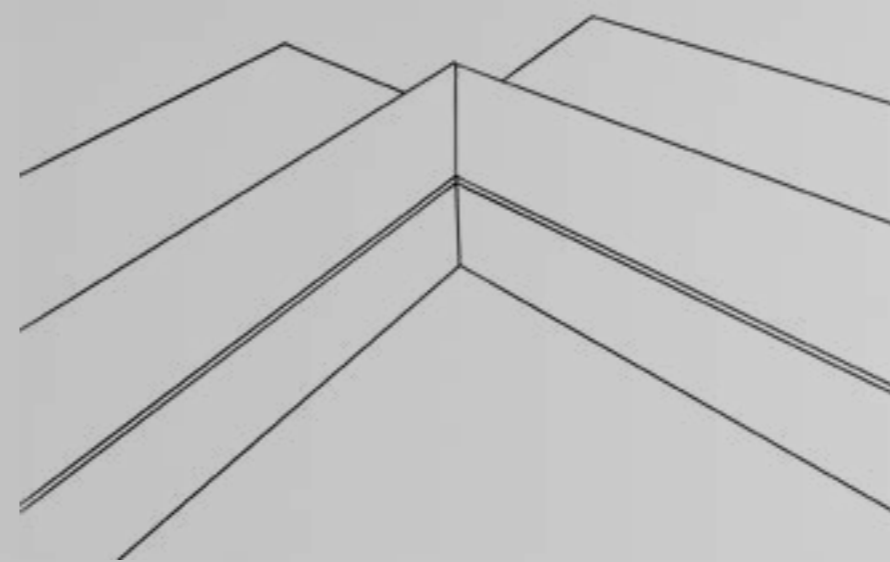

Montageanleitung
herunterladen



Produktdetails

Profile

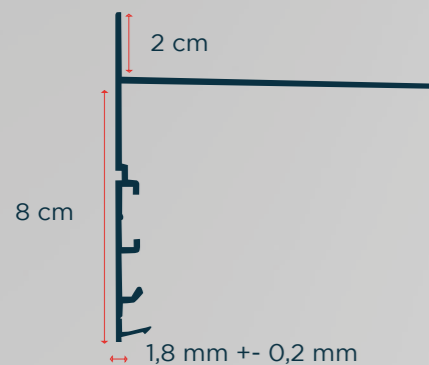

Verlängerungen 5 cm

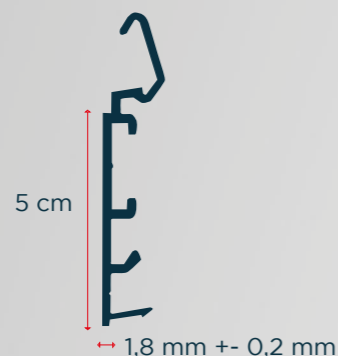

Übergangsstücke

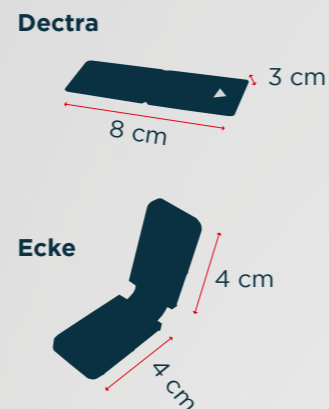

VERPACKUNG Profile und Zubehör

AbschlussProfile

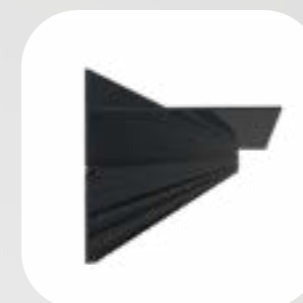

RAL 7016

ABSCHLUSSPROFIL Anthrazitgrau

TECHNISCHE DATEN

MAB	240 x 10 x 1,8 cm
GEWICHT	2590 g
MATERIAL	Aluminium mit texturierter thermischer Lackierung, zertifiziert Qualimarine®

KARTONVERPACKUNG

REF.-NR.	110319
KARTONMAB (CM)	240x24x23,5
MENGE / KARTON	10
PALETTENMAB (CM)	240x48x47
ANZ. STÜCK / PALETTE	40

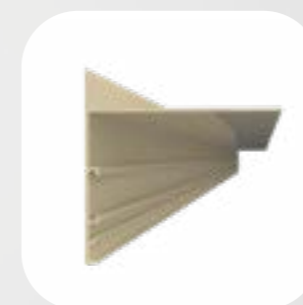

RAL 1015

ABSCHLUSSPROFIL beige

TECHNISCHE DATEN

MAB	240 x 10 x 1,8 cm
GEWICHT	2590 g
MATERIAL	Aluminium mit texturierter thermischer Lackierung, zertifiziert Qualimarine®

KARTONVERPACKUNG

REF.-NR.	110320
KARTONMAB (CM)	240x24x23,5
MENGE / KARTON	10
PALETTENMAB (CM)	240x48x47
ANZ. STÜCK / PALETTE	40

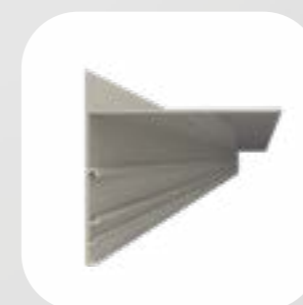

RAL 9006

ABSCHLUSSPROFIL Aluminiumgrau

TECHNISCHE DATEN

MAB	240 x 10 x 1,8 cm
GEWICHT	2590 g
MATERIAL	Aluminium mit texturierter thermischer Lackierung, zertifiziert Qualimarine®

KARTONVERPACKUNG

REF.-NR.	110321
KARTONMAB (CM)	240x24x23,5
MENGE / KARTON	10
PALETTENMAB (CM)	240x48x47
ANZ. STÜCK / PALETTE	40



Verlängerungen a clip



RAL 7016

Verlängerung Anthrazitgrau

TECHNISCHE DATEN

MAß	240x5 cm
GEWICHT	1100 g
MATERIAL	Aluminium mit strukturierter Wärmebeschichtung, Qualimarine®-zertifiziert

KARTONVERPACKUNG

REF.-NR.	110322
KARTONMAß (CM)	240x11,5x7,5
MENGE / KARTON	10
PALETTENMAß (CM)	240x57,5x45
ANZ. STÜCK / PALETTE	300



RAL 1015

Verlängerung Beige

TECHNISCHE DATEN

MAß	240 x 5 cm
GEWICHT	1100 g
MATERIAL	Aluminium mit strukturierter Wärmebeschichtung, Qualimarine®-zertifiziert

KARTONVERPACKUNG

REF.-NR.	110323
KARTONMAß (CM)	240x11,5x7,5
MENGE / KARTON	10
PALETTENMAß (CM)	240x57,5x45
ANZ. STÜCK / PALETTE	300



RAL 9006

Verlängerung Aluminiumgrau

TECHNISCHE DATEN

MAß	240 x 5 cm
GEWICHT	1100 g
MATERIAL	Aluminium mit strukturierter Wärmebeschichtung, Qualimarine®-zertifiziert

KARTONVERPACKUNG

REF.-NR.	110324
KARTONMAß (CM)	240x11,5x7,5
MENGE / KARTON	10
PALETTENMAß (CM)	240x57,5x45
ANZ. STÜCK / PALETTE	300



Verbinder für Abschlussprofile und Verlängerungen

Das gerade Übergangsstück ist ein Element, das für die lineare Kontinuität zwischen zwei Profilen oder Verlängerungen beim Bau einer Stützenterrasse konzipiert ist, während das Eck-Übergangsstück die Kontinuität unter einem 90°-Winkel gewährleistet.

Es gewährleistet perfekte Ausrichtung und langlebige zuverlässige Befestigung, vereinfacht gleichzeitig die Montage. Das Übergangsstück bleibt in der Terrassenkonstruktion unsichtbar.



Gerades Übergangsstück für das Abschlussprofil

TECHNISCHE DATEN

MAß	8x1,8x0,3 cm
GEWICHT	12 g

KARTONVERPACKUNG

REF.-NR.	110325
KARTONMAß (CM)	17x6x2
MENGE / KARTON	4



Eck-Übergangsstück für das Abschlussprofil

TECHNISCHE DATEN

MAß	8x1,8x0,3 cm
GEWICHT	12 g

KARTONVERPACKUNG

REF.-NR.	110326
KARTONMAß	17x6x2
MENGE / KARTON	2

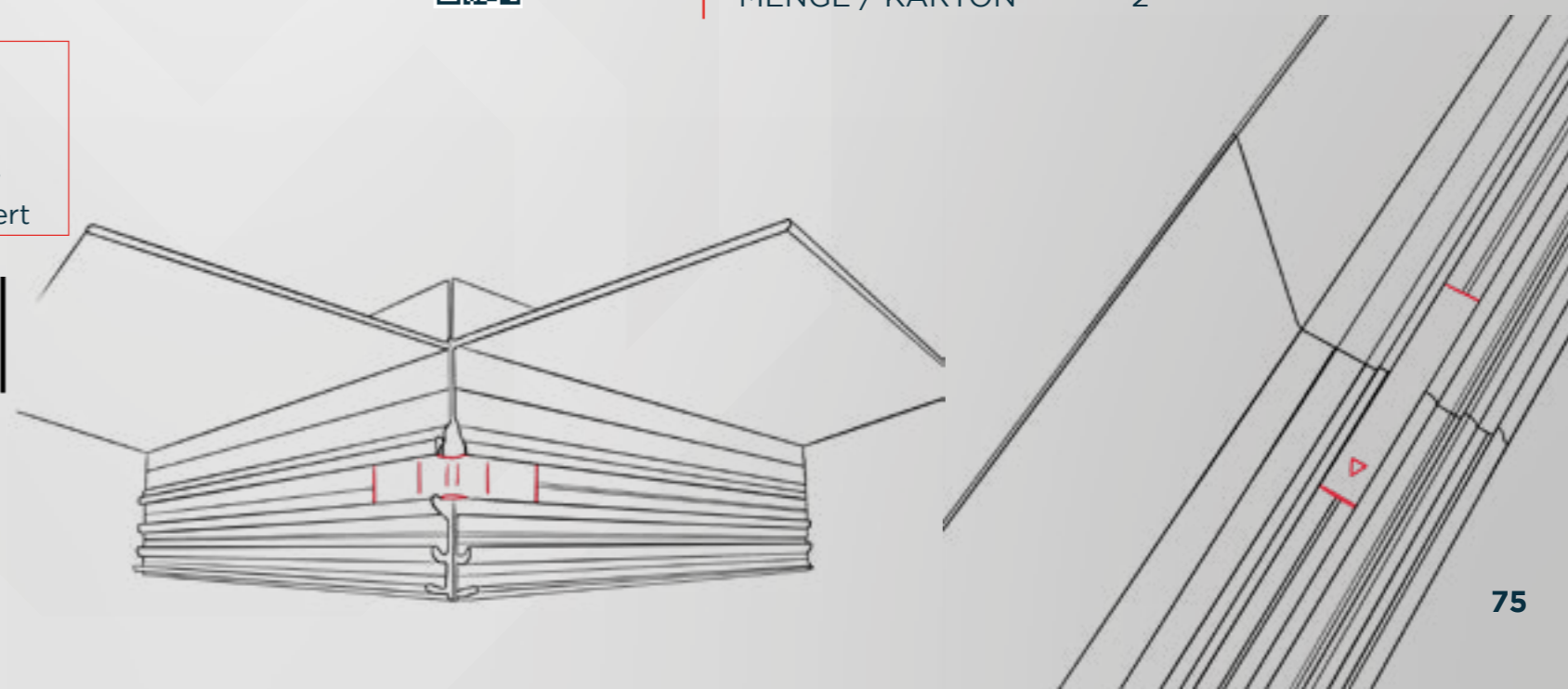

Vormontierte Eckabschlussprofil-Sets

Um die Montage von eckenlosen Abschlussprofilen zu vereinfachen, haben wir Ecksets entwickelt. Diese vormontierten Sets machen Schneidwerkzeuge überflüssig. Jedes Set enthält ein Eckverbinder- oder Verlängerungsstück.



RAL 7016

Anthrazitgraues Eckprofil + Eckverbinder

TECHNISCHE DATEN

MAß	180 x 100 mm
GEWICHT	2,7 g
MATERIAL	Aluminium mit strukturierter Wärmebeschichtung, Qualimarine®-zertifiziert

KARTONVERPACKUNG

REF.-NR.	110331
KARTONMAß (CM)	20x15x12
MENGE / KARTON	1



RAL 1015

Beiges Eckprofil + Eckverbinder

TECHNISCHE DATEN

MAß	180 x 100 mm
GEWICHT	2,7 g
MATERIAL	Aluminium mit strukturierter Wärmebeschichtung, Qualimarine®-zertifiziert

KARTONVERPACKUNG

REF.-NR.	110332
KARTONMAß (CM)	20x15x12
MENGE / KARTON	1



RAL 9006

Aluminiumgraues Eckprofil + Eckverbinder

TECHNISCHE DATEN

MAß	180 x 100 mm
GEWICHT	2,7 g
MATERIAL	Aluminium mit strukturierter Wärmebeschichtung, Qualimarine®-zertifiziert

KARTONVERPACKUNG

REF.-NR.	110333
KARTONMAß (CM)	20x15x12
MENGE / KARTON	1

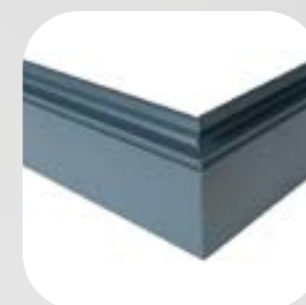

RAL 7016

Eckset Verlängerung Anthrazit + Eckverbinder

TECHNISCHE DATEN

MAß	180 x 100 mm
GEWICHT	1,8 g
MATERIAL	Aluminium mit strukturierter Wärmebeschichtung, Qualimarine®-zertifiziert

KARTONVERPACKUNG

REF.-NR.	110334
KARTONMAß (CM)	24x17x5
MENGE / KARTON	1

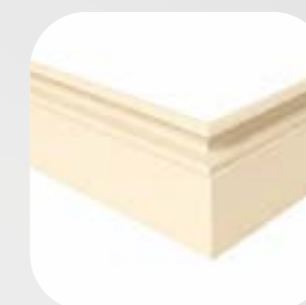

RAL 1015

Eckset Verlängerung Beige + Eckverbinder

TECHNISCHE DATEN

MAß	180 x 100 mm
GEWICHT	1,8 g
MATERIAL	Aluminium mit strukturierter Wärmebeschichtung, Qualimarine®-zertifiziert

KARTONVERPACKUNG

REF.-NR.	110335
KARTONMAß (CM)	24x17x5
MENGE / KARTON	1



RAL 9006

Eckset Verlängerung Aluminiumgrau + Eckverbinder

TECHNISCHE DATEN

MAß	180 x 100 mm
GEWICHT	1,8 g
MATERIAL	Aluminium mit strukturierter Wärmebeschichtung, Qualimarine®-zertifiziert

KARTONVERPACKUNG

REF.-NR.	110336
KARTONMAß (CM)	24x17x5
MENGE / KARTON	1

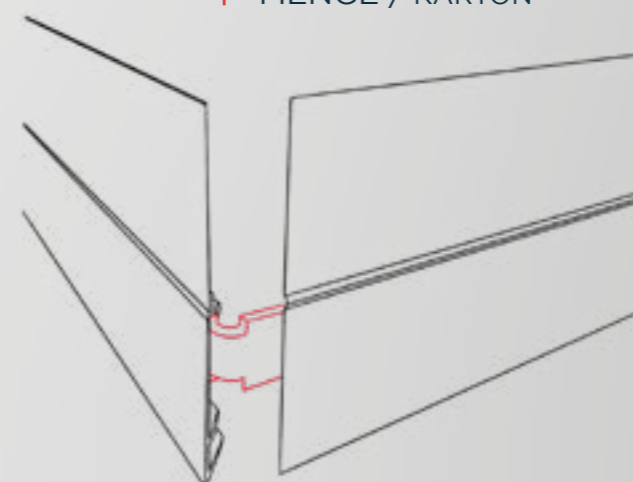

05.
Aluminiumträger



Alumi

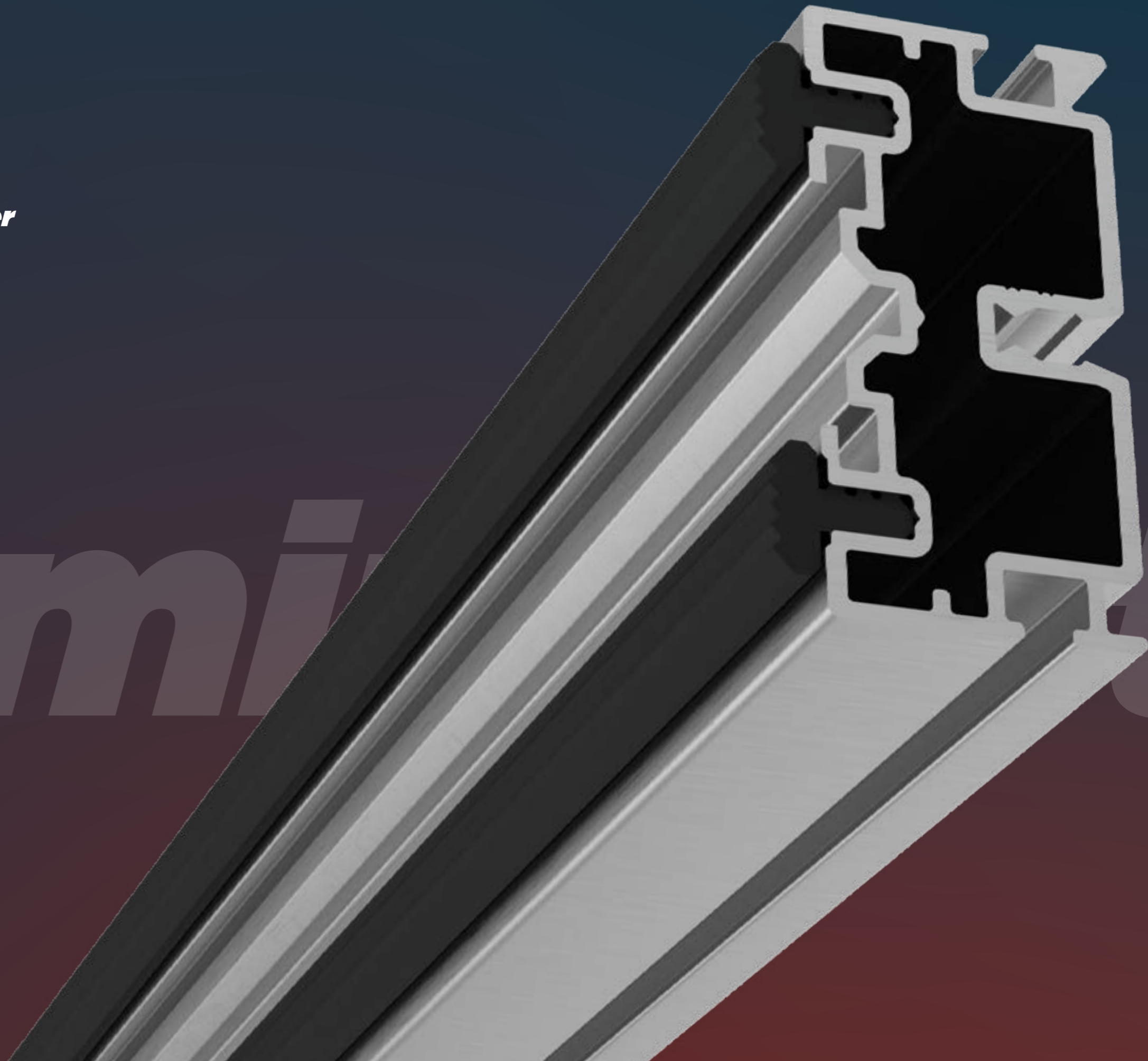

Aluminiumträger

Beschreibung

Die äußerst robuste Unterkonstruktion aus YEED-Aluminiumträgern mit integrierter Geräuschdämpfung gewährleistet Stabilität, Langlebigkeit und Präzision. Leicht und fäulnisbeständig garantiert sie eine schnelle Montage, perfekte Ebenheit, hervorragende Belüftung und effektive Entwässerung für Fliesenterrassen. Kompatibel mit all unseren verstellbaren Fliesenständern bietet sie eine einfache und langlebige Lösung für Ihre Terrasse.

Kreuzabstandshalter und Verbindungsstücke sind separat erhältlich.

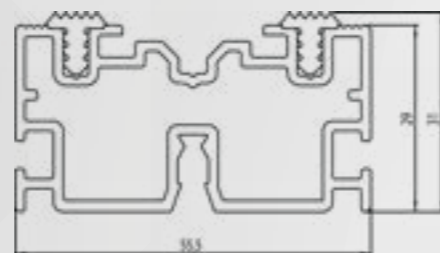
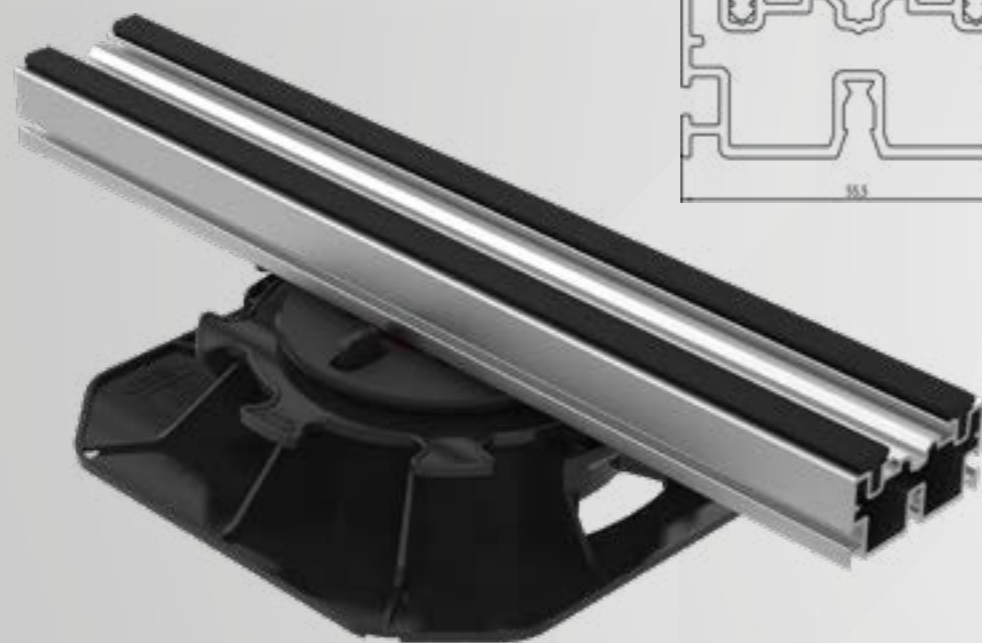

PRODUKTVORTEILE

- Kompatibel mit all unseren verstellbaren Sockeln für Fliesen.
- Geeignet für das Verlegen von großformatigen Fliesen.
- Langlebig: beständig gegen Verrottung, Feuchtigkeit und Witterungsbedingungen.
- Zeitersparnis bei der Verlegung auf Baustellen

Weiteres Zubehör do belek aluminowych

Abstandhalter 2, 3 und 4 mm

Die Abstandshalter können an den Aluminiumträger geklemmt oder geschraubt werden. Sie optimieren die Verlegung von Terrassenfliesen auf Sockeln, indem sie den Abstand zwischen den Fliesen regulieren, eine korrekte Ausrichtung gewährleisten und gleichzeitig für optimale Belüftung und schnellen Abfluss von Regenwasser sorgen.

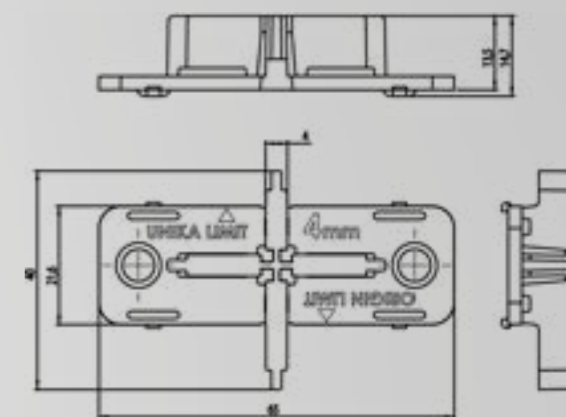
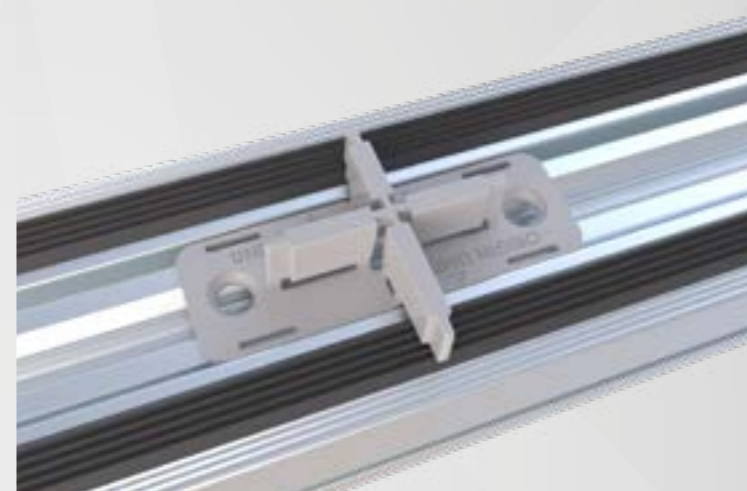

Verbinderelemente

Die Aluminium-Trägerverbinder dienen zum Verbinden zweier Träger. YEED empfiehlt die Verwendung von A2-Edelstahlschrauben zur Befestigung der Verbinder (separat erhältlich, Artikelcode: 110407).

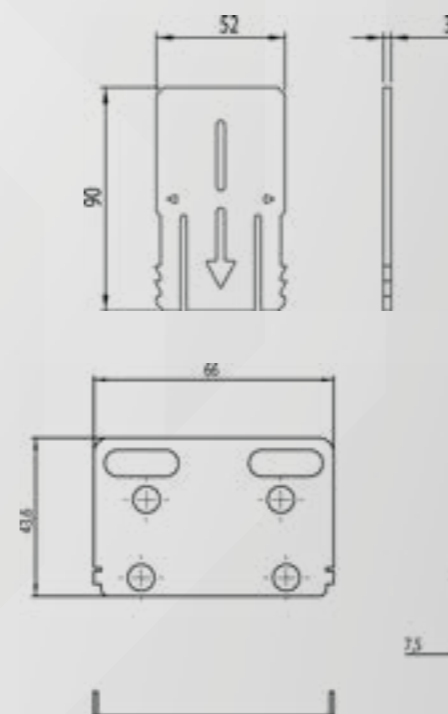

Gerader Verbinder

Eckverbinder



VERPACKUNG Aluminiumträger und Zubehör

Aluminiumträger mit Verbindung



TECHNISCHE DATEN

MAß	240 x 5 cm
GEWICHT	2,865 kg

VERPACKUNG

REF.-NR.	110401
VERPACKUNGSMAB (CM)	2400x55,5x28
QUANTITÄ / VERPACKUNG	3
PALETTENMAß (CM)	54x45x240
ANZ. STÜCK / PALETTE	105



Gerader Verbinder für Aluminiumträger

TECHNISCHE DATEN

MAß	52x90x3 mm
GEWICHT	33.5 g

VERPACKUNG

REF.-NR.	110405
VERPACKUNGSMAB (CM)	22x8
STÜCK. / VERPACKUNG	4



Winkelverbinder für Aluminiumträger

TECHNISCHE DATEN

MAß	43,6x66x7,5 mm
GEWICHT	19 g

VERPACKUNG

REF.-NR.	110406
VERPACKUNGSMAB (CM)	22x8
STÜCK. / VERPACKUNG	4



Distanziatori ammecci 2 mm do belek aluminiowych

TECHNISCHE DATEN

MAß	40x65x14,7 mm
GEWICHT	3 g

VERPACKUNG

REF.-NR.	110402
VERPACKUNGSMAB (CM)	22x8
STÜCK / SACK	50
STÜCK. / KARTON	2500



Distanziatori ammecci 3 mm do belek aluminiowych

TECHNISCHE DATEN

MAß	40x65x14,7 mm
GEWICHT	3 g

KARTONVERPACKUNG

REF.-NR.	110403
VERPACKUNGSMAB (CM)	22x8
MENGE / SACK	50
STÜCK. / KARTON	2500



Distanziatori ammecci 4 mm do belek aluminiowych

TECHNISCHE DATEN

MAß	40x65x14,7 mm
GEWICHT	3 g

VERPACKUNG

REF.-NR.	110404
VERPACKUNGSMAB (CM)	22x8
STÜCK / SACK	50
STÜCK. / KARTON	2500



06.
ONLINE-PLOTRECHNER



RECH

do plots

Online-Plotrechner

Exklusiv für unsere Partner!

Einfaches und intuitives Werkzeug zur Vorbereitung Ihrer Baustellen, spart Zeit und optimiert Bestellungen!

01. Entwerfen Sie Ihr Projekt

Definiere den Umfang der Terrasse

(mithilfe eines Bildes, eines vordefinierten Plans oder einer Freihandzeichnung)

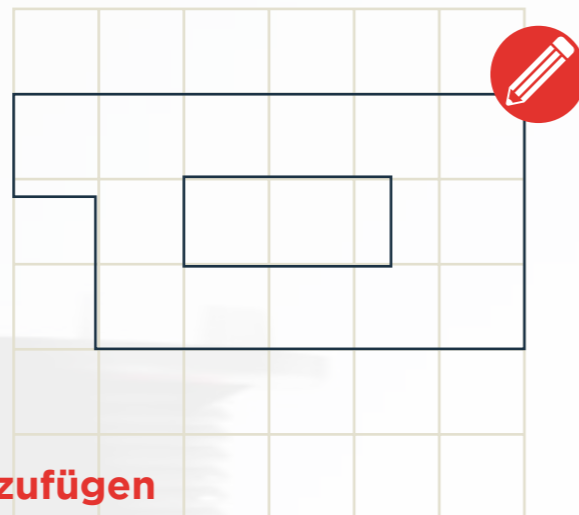

02. Technische Spezifikationen hinzufügen



Neigungen festlegen



und die Höhe einfach anpassen oder bestimmte Bereiche ausblenden
(z. B. Pool, Luken, Ausschnitte)

03. Materialien und Komponenten wählen.



Format der Fliesen oder Terrassendielen

ORIGIN- oder UNIKA-Reglerlinie



Wählen Sie das passende Zubehör für den umlaufenden Verschluss (Abschlussprofile, obere Clips)



Hinweis: Das Tool berechnet automatisch das Layout, die erforderlichen Schnitte und die Mengen.

04. Projekt visualisieren und prüfen.



Użyj widoku **3D do sprawdzenia kąta, HÖHE** i ogólne wrazenie.

Schneide- und Einstellbereiche prüfen.



05. Vollständigen Bericht herunterladen



PDF- oder Excel-Datei mit einer detaillierten Liste der erforderlichen Komponenten erstellen.

Sparen Sie Zeit und verbessern Sie die Genauigkeit Ihrer Kostenvoranschläge und optimieren Sie die Planung Ihrer Projekte.



Dieses Werkzeug wird unseren Vertriebspartnern übergeben und ist über Ihre persönlichen Zugangsdaten zugänglich.

*Haben Sie noch keine Zugangsdaten? Kontaktieren Sie uns über Ihren lokalen Vertreter oder das Büro:
contact@yeedgroup.com*



Greifen Sie auf den Rechner mit nur einem Klick zu

