

BROCHURE

Verstelbare steunen | Terrasaccessoires

www.yeedgroup.com





Wij zijn YEED Group, een Frans fabrikant die zich toelegt op het vereenvoudigen van het ontwerp en de optimalisatie van buitenruimten.

Wij exporteren onze producten over de hele wereld.

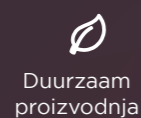

01

Over YEED

4

02

ORIGIN verstelbare sokkels
en accessoires

10

03

UNIKA verstelbare sokkels
en accessoires

36

04

Afrondingsprofiel

66

05

Aluminium balk

74

06

Online plotcalculator

80



Verstelbare plots en accessoires

Installatie/Plaatsing

Eenvoudig en efficiënt

Economisch
in vergelijking met de kosten van een terras met traditionele installatie

Productie-installatie

- Franse productie
- Grote productiecapaciteit
- Voorraadgarantie

Compatibele producten

- D.T.U. 43.1: Waterbestendigheid van platte daken
- D.T.U. 51.4: Buitenbekleding van houten vloeren, conform NF-normen

10 jaar garantie*

Soorten projecten

Door de jaren heen is de veelzijdigheid van onze blocks en accessoires bewezen door hun vermogen om aan de eisen van onze diverse klanten te voldoen:

- Residentiële terrassen en patio's
- Voetgangersgebieden voor kantoren
- Zwembaden, zwembadterreinen, spa's, jacuzzi's
- Constructies op palen, pergola's, bungalows
- Aanleg van trapvormige terrassen
- Openbare voetgangersoppervlakken (winkelcentra, stationspleinen, studentgebieden)
- Industriële zone

Compatibiliteit

- Hout en composiet
- Buitentegels (min. 2 cm)
 - Keramische tegels
 - Bionische plaat
 - Gerectificeerde natuurstenen tegels
 - Rooster

Recyclingcyclus van onze producten

Al onze verstelbare platen zijn vervaardigd uit polypropyleengranulaat.

PRIKUPLJANJE
huishoudelijk afval
en **gebruikte steunen**

1



DROBLJENJE
afval
& **OBLIKOVANJE**
in korrels voor hergebruik

2

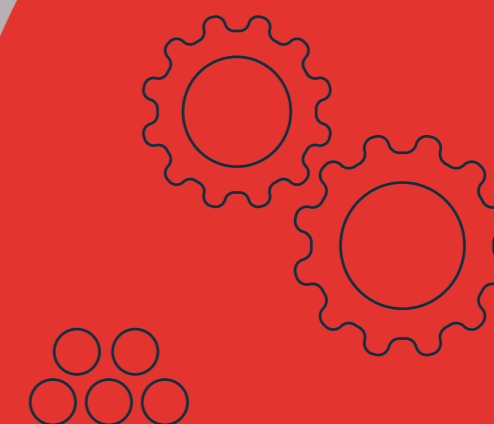

PRODUCTIE
steunen

3



Werkplaats

Ons volledige productassortiment is ontworpen en gefabriceerd in Frankrijk in onze fabriek, waar wij hoogwaardige, gecertificeerde en gegarandeerde producten produceren.

VOLLEDIGE TRACEERBAARHEID VAN PRODUCTEN

Uw producten worden door het bedrijf tilit gedurende de volledige productiecyclus bewaakt, met volledige traceerbaarheid van de ontvangst van grondstoffen tot de levering van uw bestelling.

KWALITEITSEIS

Kwaliteitstoewijding staat centraal in de strategie van onze fabriek, wat ons aanzet om consequent naar perfectie te streven in onze producten.

MILIEUVRIENDELIJKE PRODUCTIE

Een interne organisatie die voortdurend streeft naar duurzame ontwikkeling (gebruik van gerecycled kunststof, optimalisatie van het kunststof- en energieverbruik van de productielijn...)

VOORTDURENDE VERBETERING

Bij Nilis zijn we toegewijd aan voortdurende verbeteringsinitiatieven op alle gebieden, met als doel een stabiele, redelijke en gecontroleerde groei te bereiken.

MAXIMALE VEILIGHEID

Verplichte teamtraining, veiligheidszones voor robots en persen, preventief onderhoud van de productieapparatuur en controles om te zorgen dat de werkapparatuur voldoet aan de regelgeving.

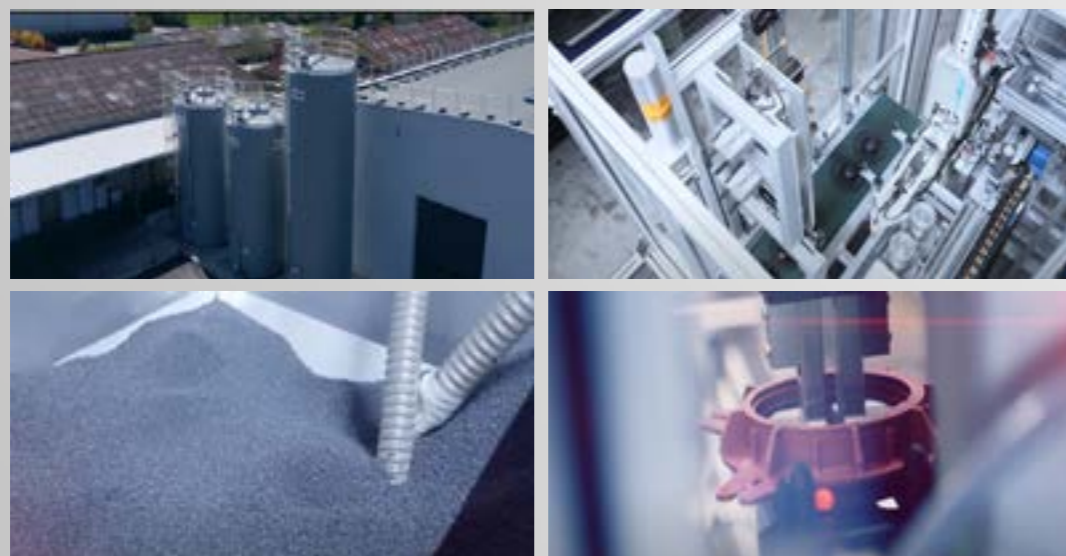

02.
ORIGIN-assortiment

OR



02. LIJN ORIGIN

Od 2020.

Het ORIGIN-assortiment is volledig en stelt u in staat te werken aan alle soorten vloerafwerkingsconfiguraties, of ze nu van hout, composiet of tegels zijn gemaakt. Wij bieden een ruime keuze aan plots met hoogte van 8 tot 700 mm, evenals tal van accessoires voor een perfecte afwerking van uw vloerafwerking!



Download de instructies voor het opzetten van het hout



Download de instructies voor het leggen van tegels

PRODUCTVOORDELEN

- Ondersteunt tot 1 ton per ondergrond
- Bestand tegen weersomstandigheden (UV, vorst)
- In overeenstemming met de DTU 43.1-normen
- Gemaakt in Frankrijk

TECHNISCHE SPECIFICATIES



4 afbreekbare afstandhouders
Ontworpen voor vierkante of rechthoekige tegels en met een nauwkeurige voegbreedte van 3 mm.



1 LIP
ontworpen voor afstelling en schroeven ligger



Regelring
hoogteverstelling op millimeter zonder extra gereedschap

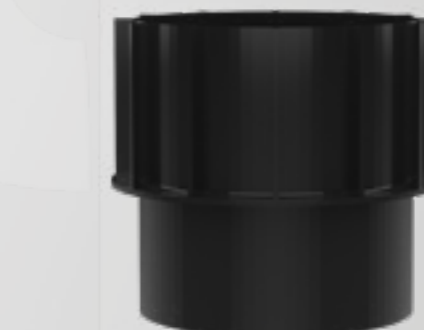

Verlenging 60 mm en 110 mm
tot een hoogte van 700 mm



Ronde voet
ontworpen voor optimale stabiliteit

- Verkrijgbaar in vaste, verstelbare en zelfreguleringsuitvoeringen
- 80% polypropyleen gevuld en gerecycled
- Afstelling op de millimeter nauwkeurig dankzij RINGu rode aansluiting
- Rek ontworpen voor doucheafvoer

TERRASPLANKEN VAN HOUT EN COMPOSIT

Verstelbare plots



Gerecycleerd en recyclebaar

Gecertificeerd volgens geldende DTU-normen

✓ 10 jaar garantie*



Zelfregulerend schijf

Voegt +25 mm toe aan de hoogte van de plot



Geschikt voor oneffen terrein of hellingen tot 5%.

0 do 5%

*Geïnstalleerd in overeenstemming met de relevante normen, algemene verkoopvoorwaarden en installatie-instructies van de fabrikant.

Accessoires voor ORIGIN-plot (hout)

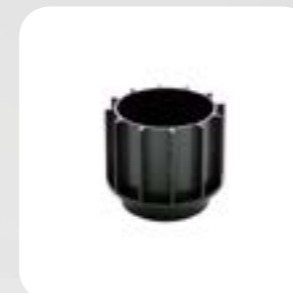

Verlenging 60 mm

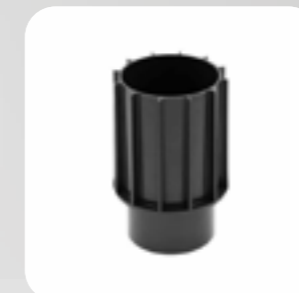

Verlenging 110 mm

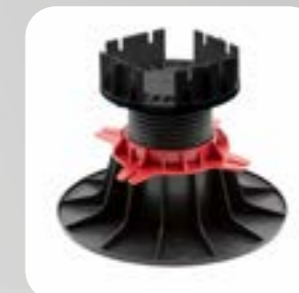

Berichtblok

+ Extra accessoires

Details en verpakkingen van accessoires: zie pagina 60

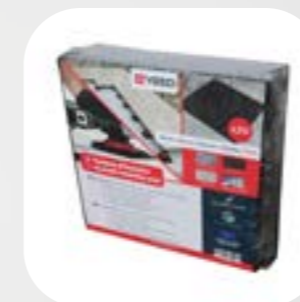

Isolatiebaan 3 of 5 mm

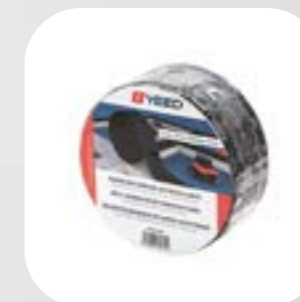

Asfaltband

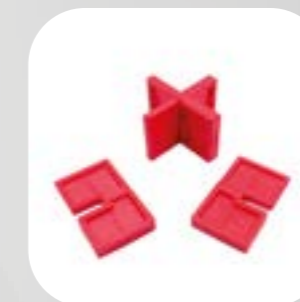

Plankenafstandhouders

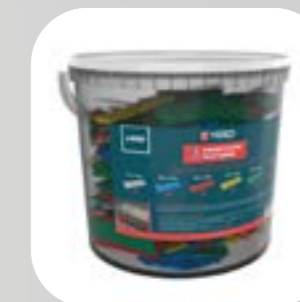

Emmer onderleggers

VERPAKKING VERSTELBARE PLOTS TERRAS VAN HOUT EN COMPOSITIET



8/20 mm

+ Ideaal voor renovatie



Verstelbare plot 8/20 mm voor ligger

SPECIFICATIES

DIAMETER BASIS	170 mm
DIAMETER KOP	135 mm
HOOGTE LIP	25 mm inclusief ondergrond (30 mm zonder)
GEWICHT	156 g

VERPAKKING DOOS

REFERENTIE	110101
MAAT DOOSA (CM)	55x45x35
AANTAL / DOOS	100
MAAT PALETE (CM)	100x120x196
AANTAL ST. / PALLET	3000



VERPAKKING ZAK

REFERENTIE	110110
MAAT VERPAKKING (CM)	138x70
AANTAL /	25
AANTAL ST. / PALLET	625
MAAT PALETE (CM)	100x120x67



40/60 mm



Verstelbare plot 40/60 mm voor ligger

SPECIFICATIES

DIAMETER BASIS	200 mm
DIAMETER KOP	120 mm
MAAT LIP	HOOGTE 30 mm - 3 mm lengte
GEWICHT	231 g

VERPAKKING DOOS

REFERENTIE	110103
MAAT DOOSA (CM)	60x50x27
AANTAL / DOOS	48
MAAT PALETE (CM)	100x120x183
AANTAL / PALLET	1152



VERPAKKING ZAK

REFERENTIE	110112
MAAT VERPAKKING (CM)	138x70
AANTAL / ZAKJE	25
MAAT PALETE (CM)	100x120x118
AANTAL / PALLET	625



25/40 mm



Verstelbare plot 25/40 mm voor ligger

SPECIFICATIES

DIAMETER BASIS	200 mm
DIAMETER KOP	120 mm
MAAT LIP	Hoogte 30 mm - 3 mm lengte
GEWICHT	197 g

VERPAKKING DOOS

REFERENTIE	110102
MAAT DOOSA (CM)	60x50x24
AANTAL / DOOS	48
MAAT PALETE (CM)	100x120x190
AANTAL ST. / PALLET	1344



VERPAKKING ZAK

REFERENTIE	110111
MAAT VERPAKKING (CM)	138x70
AANTAL / ZAKJE	25
MAAT PALETE (CM)	100x120x120
AANTAL ST. / PALLET	625



60/90 mm



Verstelbare plot 60/90 mm voor ligger

SPECIFICATIES

DIAMETER BASIS	200 mm
DIAMETER KOP	120 mm
MAAT LIP	HOOGTE 30 mm - 3 mm lengte 250
GEWICHT	g

VERPAKKING DOOS

REFERENTIE	110104
MAAT DOOSA (CM)	60x50x33
BROJ KOMADA / DOOS	48
MAAT PALETE (CM)	100x120x187
AANTAL ST. / PALLET	960



VERPAKKING ZAK

REFERENTIE	110113
MAAT VERPAKKING (CM)	138x70
AANTAL / ZAKJE	25
MAAT PALETE (CM)	100x120x140
AANTAL ST. / PALLET	625





90/150 mm



Verstelbare plot 90/150 mm voor ligger

SPECIFICATIES

DIAMETER BASIS	200 mm
DIAMETER KOP	120 mm
MAAT LIP	HOOGTE 30 mm - 3 mm lengte
GEWICHT	310 g

VERPAKKING DOOS

REFERENTIE	110105
MAAT DOOSA (CM)	60x50x45
AANTAL / DOOS	48
MAAT PALETE (CM)	100x120x170
AANTAL ST. / PALLET	768



3 760411 230362

VERPAKKING ZAK

REFERENTIE	110114
MAAT VERPAKKING (CM)	138x70
AANTAL / ZAKJE	25
MAAT PALETE (CM)	100x120x170
AANTAL ST. / PALLET	625



4 760411 230362



150/260 mm



Verstelbare plot 150/260 mm voor ligger

SPECIFICATIES

DIAMETER BASIS	200 mm
DIAMETER KOP	120 mm
MAAT LIP	HOOGTE 30 mm - 3 mm lengte
GEWICHT	506 g

VERPAKKING DOOS

REFERENTIE	110106
MAAT DOOSA (CM)	60x50x67
AANTAL / DOOS	48
MAAT PALETE (CM)	100x120x200
AANTAL ST. / PALLET	576



3 760411 230355

VERPAKKING ZAK

REFERENTIE	110115
MAAT VERPAKKING (CM)	138x70
AANTAL / ZAKJE	25
MAAT PALETE (CM)	100x120x170
AANTAL ST. / PALLET	450



3 760411 230218

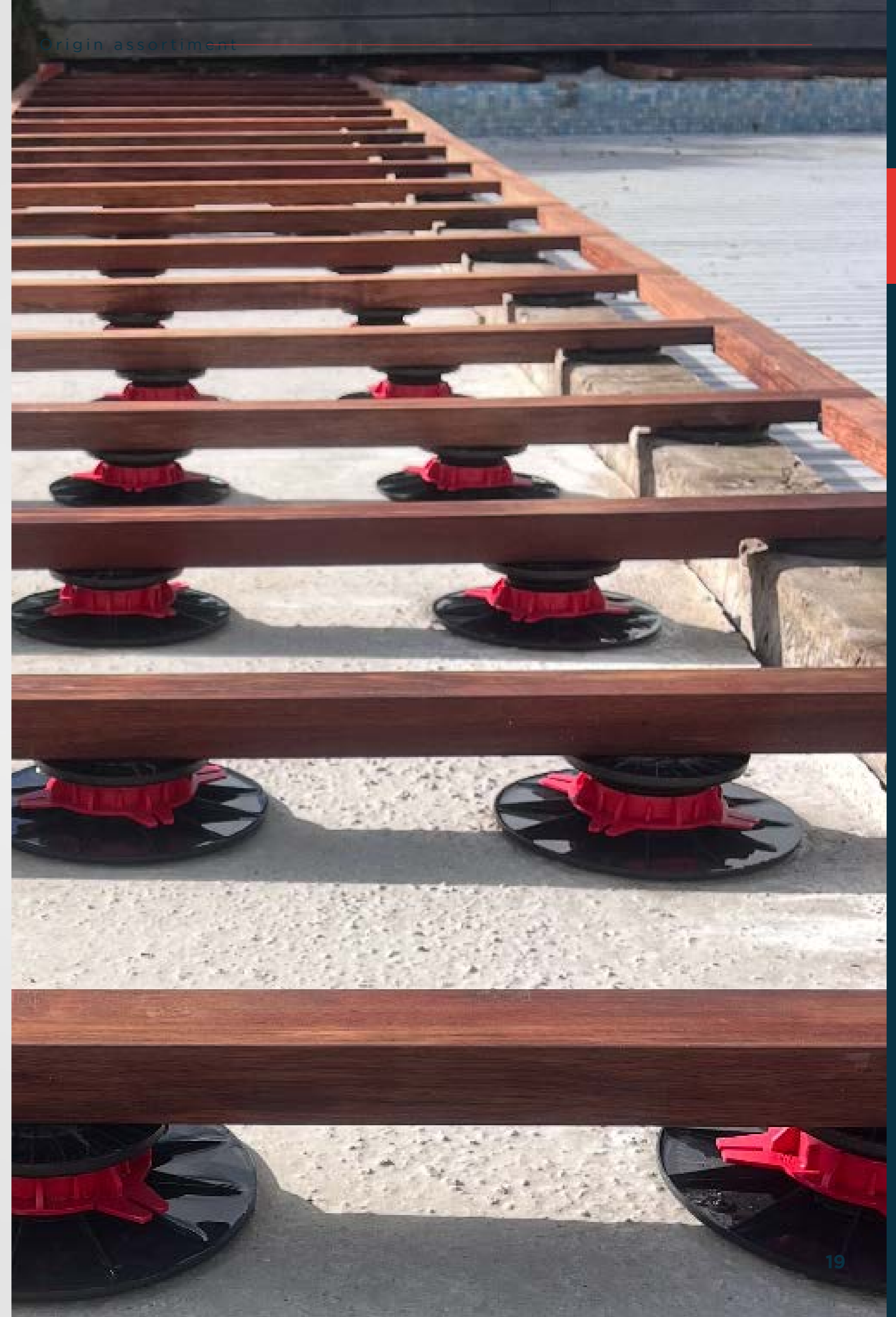

VERPAKKING PRIBOR TERRAS VAN HOUT EN COMPOSITET

Verlengingen

Met deze verlengstukken kunt u de uiteindelijke hoogte van de steunen verhogen; u kunt vier verlengstukken op een meter lengte stapelen en zo 440 mm extra hoogte verkrijgen.



Verlenging 60 mm

SPECIFICATIES

PROMJERÈTRE	120 mm
HOOGTE	60 mm
GEWICHT	80 g

VERPAKKING DOOS

REFERENTIE	110304
MAAT DOOSA (CM)	45x30x30
AANTAL / DOOS	63
MAAT PALETE (CM)	100x120x170
AANTAL ST. / PALLET	2835



3 760411 230119

Compatibel met steunen van 60/90 mm

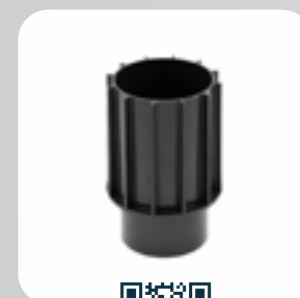

Verlenging 110 mm

SPECIFICATIESÉRISTIKE

PROMJERÈTRE	120 mm
HOOGTE	110 mm
GEWICHT	154 g

VERPAKKING DOOS

REFERENTIE	110305
MAAT DOOSA (CM)	45x30x30
AANTAL / DOOS	27
MAAT PALETE (CM)	100x120x170
AANTAL ST. / PALLET	1215



3 760411 230102

Compatibel met statieven van 90/150 mm.

Verstelbare kolom-plot

Deze basis is geschikt voor palen van 90x90 cm en maakt het eenvoudig om houten constructies op elke ondergrond te bouwen.

Dit accessoire is met name populair voor het bouwen van houten aanbouwen, bungalows, pergola's, tuinhuisjes, enz.

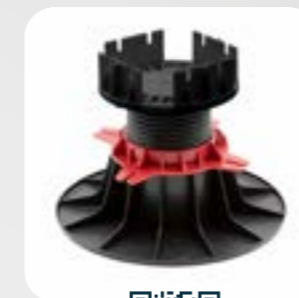

Kolom-plot

SPECIFICATIESÉRISTIKE

GEWICHT	250 g
PROMJERÈTRE BASIS	200 mm
PROMJERÈTRE KOP	120 mm
HOOGTE LIPA	30 mm

VERPAKKING DOOS

REFERENTIE	110100
MAAT DOOSA (CM)	60x50x67
AANTAL / DOOS	72
MAAT PALETE (CM)	80x120x216
AANTAL ST. / PALLET	864



3 760411 230348

Zelfregulerend schijf

De YEED zelfnivellerende BASIS is speciaal ontworpen om snel te worden bevestigd aan de voetstukbasis in de ORIGIN-serie.

Eenmaal op zijn plaats wordt de steun zelfregulerend en kan hij automatisch hellingen tot 5% vervangen.

Deze accessoire maakt het mogelijk zwevende vloeren op ongelijke ondergrond te plaatsen.

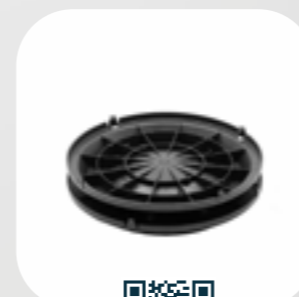

Zelfregulerend schijf

SPECIFICATIESÉRISTIKE

HOOGTE	25 mm
GEWICHT	220 g

VERPAKKING DOOS

REFERENTIE	110301
MAAT DOOSA	39x29x29
AANTAL / DOOS	20
MAAT PALETTE	80x120x187
AANTAL ST. / PALLET	960



3 760411 230140

Geschikt voor tegels met een dikte van 25/40 mm.



LIJN VOOR TERRAS VAN KERAMISCHE TEGELS, STEEN, BETON, ROOSTERS

Verstelbare plots



Accessoires voor ORIGIN-plot (tegels)



+ Extra accessoires



Gerecycleerd en recyclebaar

Gecertificeerd volgens geldende DTU-normen

10 jaar garantie



Zelfregulerend schijf

Voegt +25 mm toe aan de hoogte van de plot



Geschikt voor oneffen terrein of hellingen tot 5%.

0 tot 5%

Op voorwaarde dat de installatie wordt uitgevoerd in overeenstemming met de relevante normen, algemene verkoopvoorwaarden en installatie-instructies van de fabrikant.

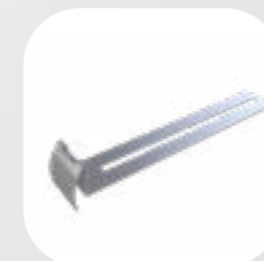

Perimeterafstandhouder
Details en verpakingspagina 66

VERPAKKING VAN VERSTELBARE SOKKELS VOOR TEGELTERRASSEN



8 mm fiksno

+ ideaal voor renovatie



Vaste plot 8 mm voor tegels

SPECIFICATIES

DIAMETER BASIS	120 mm
MAAT WIGGEN	HOOGTE 18 mm - DIKTE 4 mm
GEWICHT	105 g

VERPAKKING DOOS

REFERENTIE	110200
MAAT DOOSA (CM)	46x30x30
AANTAL / DOOS	100
MAAT PALETE (CM)	100x120x170
AANTAL ST. / PALLET	4500



3 760411 230331

Verstelbare plot 8/20 mm voor tegels

SPECIFICATIES

DIAMETER BASIS	170 mm
DIAMETER KOP	120 mm
MAAT WIGGEN	13 mm HOOGTE - 3 mm dikte
GEWICHT	156 g

VERPAKKING DOOS

REFERENTIE	110201
MAAT DOOSA (CM)	55x45x35
AANTAL / DOOS	100
MAAT PALETE (CM)	100x120x196
AANTAL ST. / PALLET	3000



3 760411 230324

VERPAKKING ZAK

REFERENTIE	110211
MAAT VERPAKKING	110x69
BR. KOMÈCES / ZAKJE	25
MAAT PALETTE	100x120x60
AANTAL ST. / PALLET	625



3 760411 230201



8/20 mm

+ ideaal voor renovatie

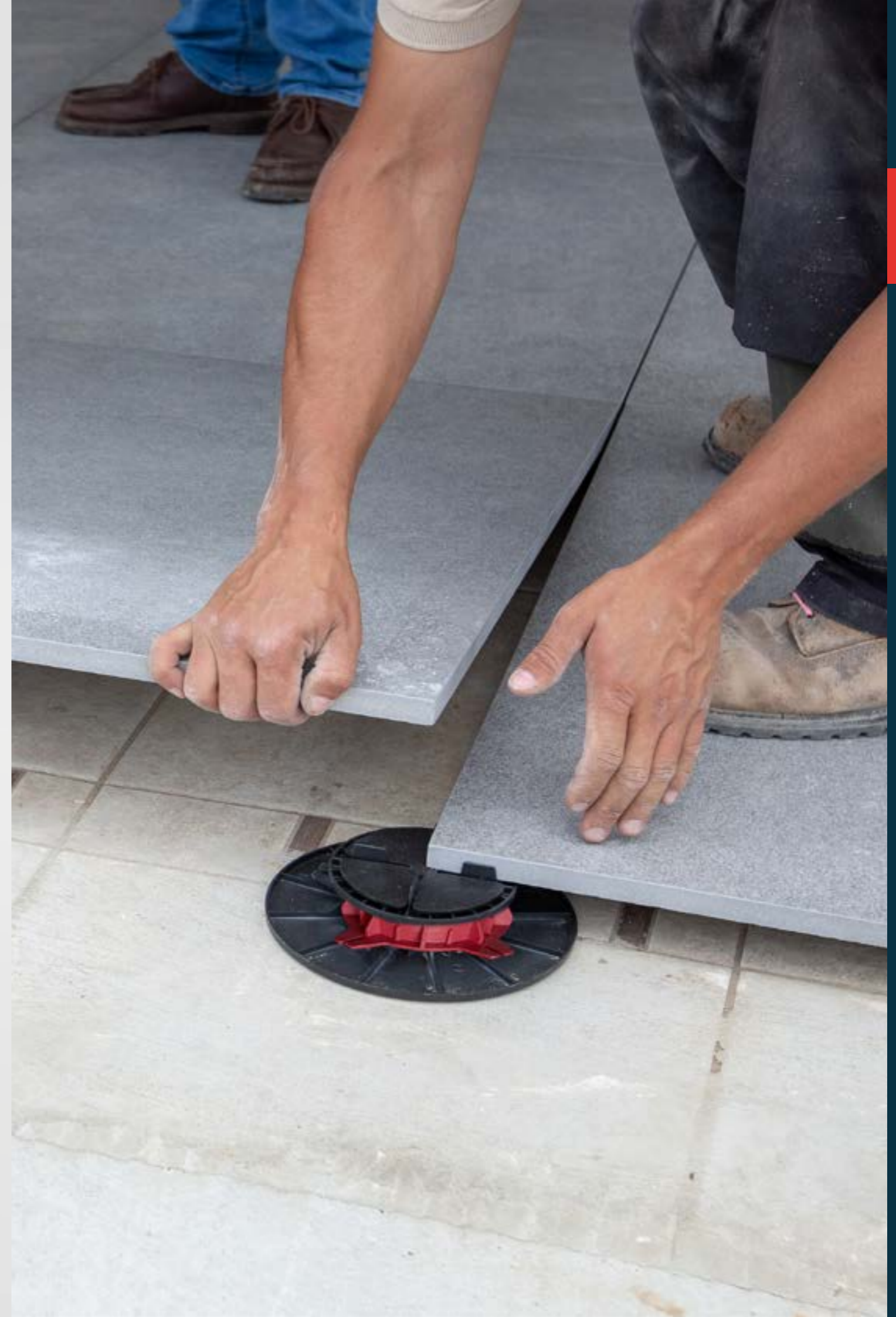

VERPAKKING VAN VERSTELBARE SOKKELS VOOR TEGELTERRASSEN

Verstelbare plot 25/40 mm voor tegels



25/40 mm



SPECIFICATIES

DIAMETER BASIS	200 mm
DIAMETER KOP	125 mm
MAAT WIGGEN	18 mm HOOGTE - 3 mm lengte
GEWICHT	197 g

VERPAKKING DOOS

REFERENTIE	110202
MAAT DOOSA (CM)	60x50x24
AANTAL / DOOS	48
MAAT PALETE (CM)	100x120x190
AANTAL ST. / PALLET	1344



VERPAKKING ZAK

REFERENTIE	110212
MAAT VREĆE (CM)	110x69
AANTAL / ZAKJE	25
MAAT PALETE (CM)	100x120x100
AANTAL ST. / PALLET	625



Verstelbare plot 60/90 mm voor tegels



60/90 mm



SPECIFICATIES

DIAMETER BASIS	200 mm
DIAMETER KOP	125 mm
MAAT WIGGEN	18 mm HOOGTE - 3 mm lengte
GEWICHT	250 g

VERPAKKING DOOS

REFERENTIE	110204
MAAT DOOSA (CM)	60x50x33
AANTAL / DOOS	48
MAAT PALETE (CM)	100x120x187
AANTAL ST. / PALLET	960



VERPAKKING ZAK

REFERENTIE	110214
MAAT VERPAKKING (CM)	110x69
AANTAL / ZAKJE	25
MAAT PALLET	100x120x120
AANTAL ST. / PALLET	625



Verstelbare plot 40/60 mm voor tegels



40/60 mm



SPECIFICATIES

DIAMETER BASIS	200 mm
DIAMETER KOP	125 mm
MAAT WIGGEN	18 mm HOOGTE - 3 mm lengte
GEWICHT	231 g

VERPAKKING DOOS

REFERENTIE	110203
MAAT DOOSA (CM)	60x50x27
AANTAL / DOOS	48
MAAT PALETE (CM)	100x120x200
AANTAL ST. / PALLET	1152



VERPAKKING ZAK

REFERENTIE	110213
MAAT VERPAKKING (CM)	110x69
AANTAL / ZAKJE	25
MAAT PALETE (CM)	100x120x100
AANTAL ST. / PALLET	625





90/150 mm



Verstelbare plot 90/150 mm voor tegels

AFMETINGEN

DIAMETER BASIS	200 mm
DIAMETER KOP	125 mm
MAAT WIGGEN	18 mm HOOGTE - 3 mm lengte
GEWICHT	310 g

VERPAKKING DOOS

REFERENTIE	110205
MAAT DOOSA (CM)	60x50x45
AANTAL / DOOS	48
MAAT PALETE (CM)	100x120x170
AANTAL ST. / PALLET	768



3 760411 230287

VERPAKKING ZAK

REFERENTIE	110215
MAAT VERPAKKING (CM)	141x70
AANTAL / ZAKJE	25
MAAT PALETE (CM)	100x120x185
AANTAL ST. / PALLET	625



3 760411 230164



150/260 mm



Verstelbare plot 150/260 mm voor tegels

AFMETINGEN

DIAMETER BASIS	200 mm
DIAMETER KOP	125 mm
MAAT WIGGEN	18 mm HOOGTE - 3 mm lengte
GEWICHT	506 g

VERPAKKING DOOS

REFERENTIE	110206
MAAT DOOSA (CM)	60x50x67
AANTAL / DOOS	48
MAAT PALETE (CM)	100x120x200
AANTAL ST. / PALLET	576



3 760411 230270

VERPAKKING ZAK

REFERENTIE	110216
MAAT VERPAKKING (CM)	141x70
AANTAL / ZAKJE	25
MAAT PALETE (CM)	100x120x170
AANTAL ST. / PALLET	450



3 760411 230157

VERPAKKING ACCESSOIRES VOOR TERRAS VAN TEGELS

Verlengingen

Met de verhogingen kunt u de uiteindelijke hoogte van de sokkel vergroten; het is mogelijk om 4 verhogingen boven de 1 meter te stapelen om een extra hoogte van 440 mm te verkrijgen.



Verlenging 60 mm

SPECIFICATIES

PROMJERËTRE	120 mm
HOOGTE	60 mm
GEWICHT	80 g

VERPAKKING DOOS

REFERENTIE	110304
MAAT DOOSA (CM)	45x30x30
AANTAL / DOOS	63
MAAT PALETE (CM)	100x120x170
AANTAL ST. / PALLET	2835



Compatibel met steunen van 60/90 mm

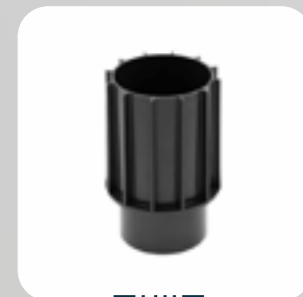

Verlenging 110 mm

SPECIFICATIESËRISTIKE

PROMJERËTRE	120 mm
HOOGTE	110 mm
GEWICHT	154 g

VERPAKKING DOOS

REFERENTIE	110305
MAAT DOOSA (CM)	45x30x30
AANTAL / DOOS	27
MAAT PALETE (CM)	100x120x170
AANTAL ST. / PALLET	1215



Compatibel met steunen van 90/150 mm



Plotadapter voor ligger

De balkvoetkop is een accessoire waarmee u een plaatvoet kunt ombouwen tot een voet voor houten, composiet en aluminium balken.

Geschikt voor verstelbare plaatvoeten; vervang eenvoudig de voetkop door de bestaande.

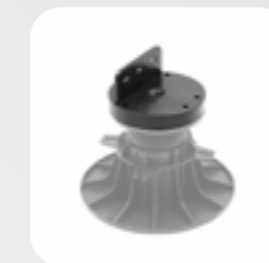

KOP steunen za ligger

SPECIFICATIESËRISTIKE

DIAMETER KOP	120 mm
HOOGTE LIP	38 mm
ADAPTERDIKTE	5 mm
GEWICHT	66 g

VERPAKKING DOOS

REFERENTIE	110308
MAAT DOOSA (CM)	60x36x31
BROJ KOMADA / DOOS	120
MAAT PALETE (CM)	80x120x185
AANTAL ST. / PALLET	2400



Compatibel met alle ORIGIN panel blokovima osim verzija od 8 mm i 8/20 mm

Zelfregulerend schijf

De YEED zelfnivellerende BASIS is speciaal ontworpen om snel te worden bevestigd aan de voetstukbasis in de ORIGIN-serie.

Eenmaal op zijn plaats wordt de steun zelfregulerend en kan hij automatisch hellingen tot 5% vervangen.

Deze accessoire maakt het mogelijk zwevende vloeren op ongelijke ondergrond te plaatsen.

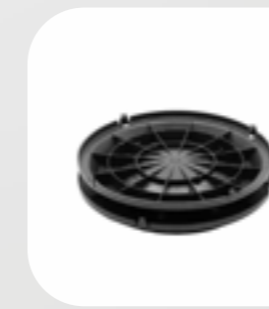

Zelfregulerend schijf

SPECIFICATIESËRISTIKE

HOOGTE	25 mm
GEWICHT	220 g

VERPAKKING DOOS

REFERENTIE	110301
MAAT DOOSA	39x29x29
AANTAL / DOOS	20
MAAT PALETTE	80x120x187
AANTAL ST. / PALLET	960



Compatibel met steunen van 25/40 mm



VERPAKKING ACCESSOIRES VOOR TERRAS VAN TEGELS

● **Ontkoppel de zijdelingse clip van het terras.**

Plot voor voorste paneel en bekleding

Het paneel stelt in staat de bekleding te installeren in hetzelfde vlak als de muur en de constructie lateraal te verstevigen. Dit accessoire zorgt voor optimale stabiliteit aan de randen van het terras, evenals een aantrekkelijk afgewerkt uiterlijk.



Plotplaat

SPECIFICATIESÉRISTIKE

AFMETINGEN	206x206 mm
GEWICHT	154 g

VERPAKKING DOOS

REFERENTIE	110302
MAAT DOOSA (CM)	38x38x28
AANTAL / DOOS	25
MAAT PALETE (CM)	80x120x187
AANTAL ST. / PALLET	1200



3 760411 230133

Geschikt voor verstelbare sokkel vanaf 25/40 mm

De bekleding-klapbeugel wordt in de plot van de voorste rand van ORI-GIN-trappen ingebouwd, waardoor een paneel of houten lat verticaal kan worden geplaatst om de stijging van de constructie te bekleden. Wanneer gebruikt met een paneelplaat, maakt het laterale afdichting mogelijk voor een perfect afgewerkt uiterlijk.



Zijsteun

SPECIFICATIESÉRISTIKE

AFMETINGEN	100x67x28 mm
GEWICHT	34 g

VERPAKKING DOOS

REFERENTIE	110303
MAAT DOOSA (CM)	38x29x19
AANTAL / DOOS	50
MAAT PALETE (CM)	100x120x200
AANTAL ST. / PALLET	4000



3 760411 230126

Geschikt voor verstelbare sokkel vanaf 40/60 mm



VERPAKKING ACCESSOIRES VOOR TERRAS VAN TEGELS

Ontkoppel de zijdelingse clip van het terras.

Origin ClipSysteem

Het ORIGIN ClipSystem is een duurzaam 2-in-1 accessoire van roestvrij staal: Het stelt u in staat uw terras esthetisch af te sluiten door simpelweg te klikken op de kop van de sokkel voor de bovenste hoekclip en onder de basis voor de onderste clip. Het is ideaal voor sokkels in hoeken en aan de uiteinden van het terras. Dit accessoire vervangt de terrasplaat en voorkomt zo het gevoel van kantelen.



aluminium hoekprofiel

SPECIFICATIESÉRISTIKE

AFMETINGEN	191x29,7 mm
GEWICHT	73 g

VERPAKKING DOOS

REFERENTIE	110328
MAAT VERPAKKING (CM)	18,5 x16,5
AANTAL / ZAKJE	10



Compatibel met de ORIGIN tegeldragers lijn van 25/40 mm, en met aluminiumskom gredom



Onderste clip

SPECIFICATIESÉRISTIKE

AFMETINGEN	245x29,7 mm
GEWICHT	120 g

VERPAKKING DOOS

REFERENTIE	110317
MAAT VERPAKKING (CM)	22x8 cm
AANTAL / ZAKJE	10



Compatibel met de ORIGIN tegeldragers lijn van 25/40 mm.



Dempende onderlegger

De geluidsabsorberende onderlegger wordt gebruikt bij de installatie van terrastegels.

De primaire functie is het dempen van vibraties veroorzaakt door beweging op het constructieoppervlak en het verminderen van resonantie. Hierdoor wordt geluidsoverlast met 50% verminderd.

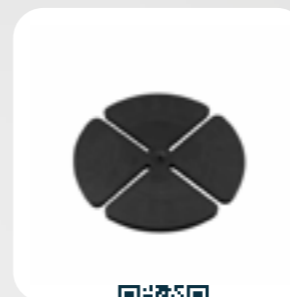

Dempende onderlegger

SPECIFICATIESÉRISTIKE

DIKTE	3 mm
GEWICHT	21 g

VERPAKKING DOOS

REFERENTIE	110306
MAAT DOOSA (CM)	22x22x10
AANTAL / DOOS	100
MAAT PALETE (CM)	80x120x165
AANTAL ST. / PALLET	22500



3 760411 230096



03.
UNIKA-assortiment

UN





 Gerecycleerd en recyclebaar

 U skladu s
geldende normen

 10 jaar garantie*

Od 2024.

UNIKA: de complete oplossing voor al uw hoogte-uitdagingen!

Dankzij twee verwisselbare KOP-modules (KOP voor trap of KOP voor vloer) en een minimum aan extra onderdelen biedt UNIKA Vilis een eenvoudige, praktische en veelzijdige oplossing. Ontworpen om u tijd en energie te besparen, garandeert het een ongeëvenaarde flexibiliteit op uw bouwplaatsen. Het gebruiksgemak en de praktische aard vereenvoudigen de aanleg van uw terras aanzienlijk, terwijl u uw efficiëntie optimaliseert.



Raadpleeg de handleiding
voor het plaatsen van hout



Bekijk de handleiding
voor het leggen van
tegels

PRODUCTVOORDELEN

- Optimalisatie van opslag en kosten
- Alle maten binnen handbereik met 2 plots
- Veelzijdigheid en aanpasbaarheid



● Ultra eenvoudige instelling

De hoogte kan eenvoudig worden aangepast met behulp van de verstelknop. De hoogte kan aan de bovenkant worden aangepast met behulp van de verstelknop, maar ook handmatig vanaf de zijkant.

De hoogte kan eenvoudig worden aangepast met behulp van de verstelknop. De hoogte kan aan de bovenkant worden aangepast met behulp van de verstelknop, maar ook handmatig vanaf de zijkant.

● Bevestigingsuitbreidingen tot 1 meter visine

UNIKA 40/60 mm onderlegger stelt u in staat te kiezen uit drie verschillende verlengingshoogtes zodat u eenvoudig kunt bevestigen postigli idealnu visinu za svoj terasni projekt, do 1 metra.



Technische specificaties

Stezni RING zelfnivellerende koppen
wordt handmatig aangedraaid met
vergrendelingsmechanisme



Promjer 142 mm

Houten paalkop

ontworpen voor afstelling en schroeven ligger



18 mm

Promjer 142 mm

Kopstuk voor vloerplaten

met geïntegreerde demperonderleggers



Regelring voor de hoogte

wordt van bovenaf ingesteld met de
stelsleutel of zijdelings met de hand



Schroefring

kan rechtstreeks op de voet of op de
verhoging worden geklikt



**Verhogingsstukken van 20, 60
of 120 mm voor voetstukken
van 40/60 mm**



Voorgesneden vierkante basis- plaat

200 x 200 mm

GAMME UNIKA



TERRASPLANKEN VAN HOUT EN COMPOSIT

Verstelbare plots



Plot 30/40 mm

Plot 40/60 mm

Gerecycleerd en recyclebaar

Gecertificeerd volgens geldende DTU-normen

✓ 10 jaar garantie*

Opmerking: plots voor hout en tegels 40/60 mm kunnen 3 UNIKA-verlengingsaccessoires ontvangen (20, 60 en 120 mm)

Accessoires voor houten terrasplot



Verlenging 20 mm



Verlenging 60 mm



Verlenging 120 mm



Afstelinstrument



Sleutelontgrendeling

+ Extra accessoires

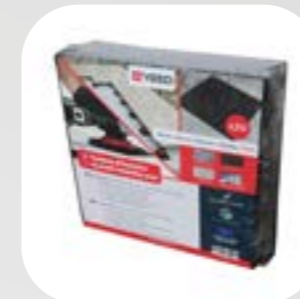

Isolatieonderlaag 3 of 5 mm

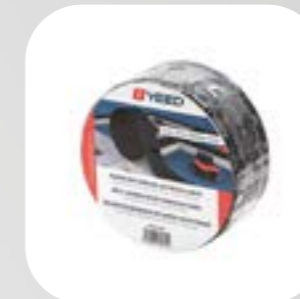

Asfaltband

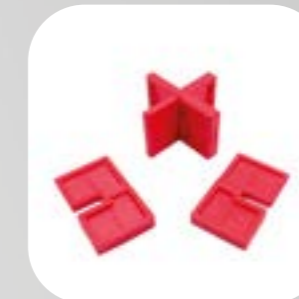

Plankenafstandhouders



Emmer onderleggers

Details en verpakkingen van accessoires: zie pagina 60

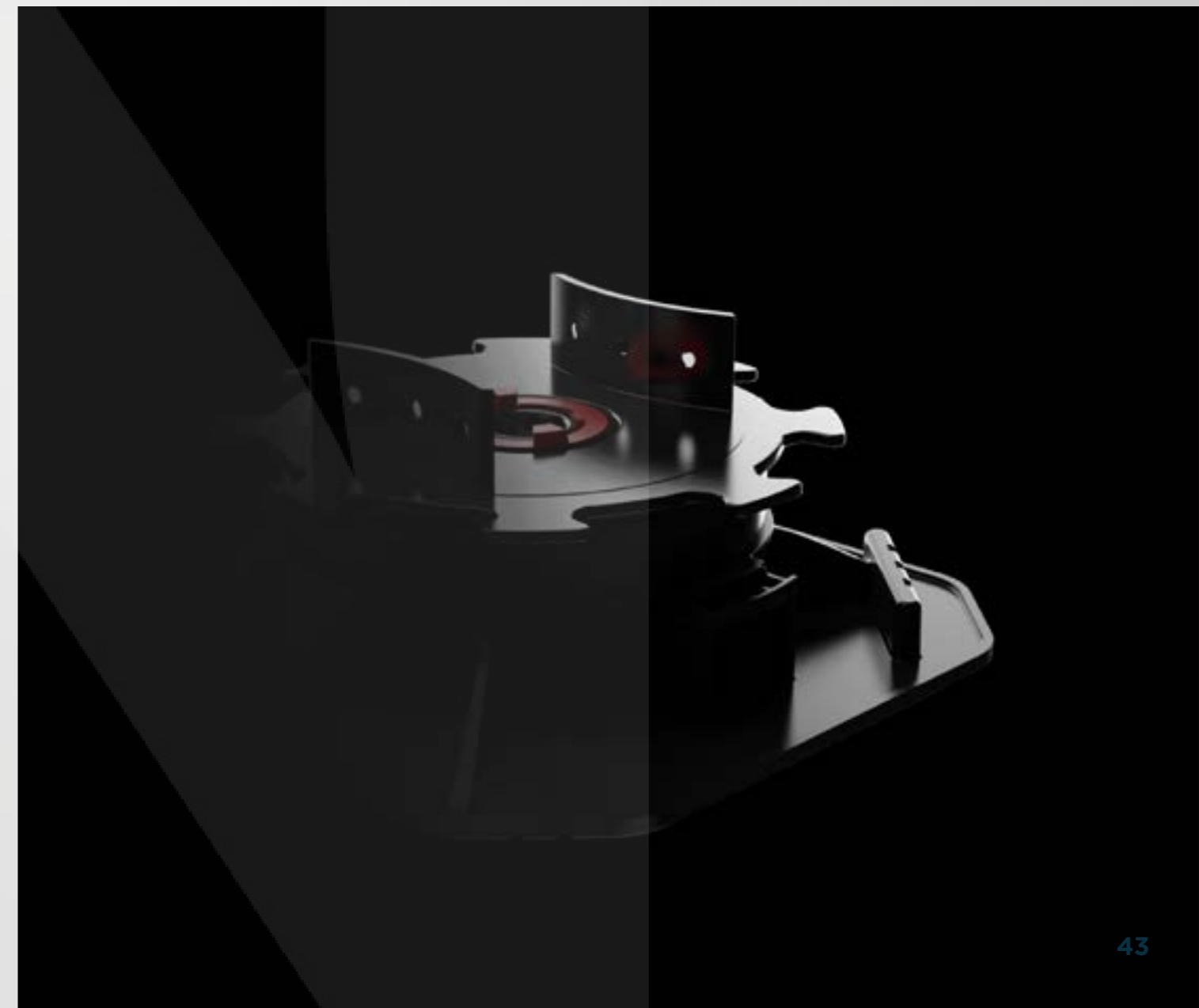

VERPAKKING VERSTELBARE PLOTS VOOR TERRAS VAN HOUT EN COMPOSIT

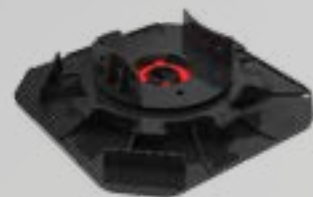

30/40 mm



Verstelbare plot 30/40 mm

SPECIFICATIESÉRISTIKE

MAAT BASIS	200x200 mm
DIAMETER KOP	110 mm
HOOGTE LIP	25 mm
GEWICHT	218 g

VERPAKKING DOOS MALO VERPAKKING

REFERENTIE	210201
MAAT DOOSA (CM)	20x20x49,8
AANTAL / DOOS	12
MAAT PALETE (CM)	80x120x203
AANTAL STUKS / PALLET	972



VERPAKKING DOOS VELIKO VERPAKKING

REFERENTIE	210203
MAAT DOOSA (CM)	60x50x27
AANTAL / DOOS	48
MAAT PALETE (CM)	100x120x183
AANTAL STUKS / PALLET	1152



Verstelbare plot 40/60 mm

SPECIFICATIESÉRISTIKE

MAAT BASIS	200x200 mm
DIAMETER KOP	110 mm
MAAT LIP	25 mm
GEWICHT	284 g

VERPAKKING DOOS MALO VERPAKKING

REFERENTIE	210202
MAAT DOOSA (CM)	20x20x49,8
AANTAL / DOOS	9
MAAT PALETE (CM)	80x120x203
AANTAL STUKS / PALLET	729



VERPAKKING DOOS VELIKO VERPAKKING

REFERENTIE	210204
MAAT DOOSA (CM)	60x50x33
AANTAL / DOOS	48
MAAT PALETE (CM)	100x120x183
AANTAL STUKS / PALLET	960

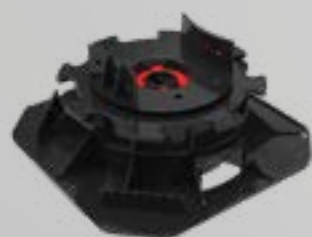

40/60 mm



 SYLNEO

 TERRASPLANK GAIA

Plank met exotische glans
en co-geëxtrudeerde ner-
venafwerking
21 x 165 x 4000 mm



ASSORTIMENT ACCESSOIRES VOOR HOUTEN OF COMPOSIT TERRASSEN

Verlengingen

Met dit accessoire kunt u de hoogte van uw houten of betonnen terras in een oogwenk verhogen. Ze zijn verkrijgbaar in diktes van 20, 60 en 120 mm en kunnen worden gestapeld met behulp van een clipsysteem om de gewenste hoogte te bereiken.



Compatibel met UNIKA plots voor tegels en hout 40/60 mm

Verlenging 20 mm

SPECIFICATIESÉRISTIKE

HOOGTE	20 mm
GEWICHT	50 g

VERPAKKING DOOS MALO VERPAKKING

REFERENTIE	210301
MAAT DOOSA (CM)	15,2x15,2x48
AANTAL / DOOS	24
MAAT PALETE (CM)	80x120x193
AANTAL STUKS / PALLET	2376



VERPAKKING DOOS VELIKO VERPAKKING

REFERENTIE	210307
MAAT DOOSA (CM)	58,6x38,6x27,5
AANTAL / DOOS	144
MAAT PALETE (CM)	80x120x195
AANTAL STUKS / PALLET	3456



Verlenging 60 mm

SPECIFICATIESÉRISTIKE

HOOGTE	60 mm
GEWICHT	100 g

VERPAKKING DOOS MALO VERPAKKING

REFERENTIE	210302
MAAT DOOSA (CM)	15,2x15,2x48
AANTAL / DOOS	8
MAAT PALETE (CM)	80x120x193
AANTAL STUKS / PALLET	792



VERPAKKING DOOS VELIKO VERPAKKING

REFERENTIE	210308
MAAT DOOSA (CM)	78,4x58,4x37
AANTAL / DOOS	144
MAAT PALETE (CM)	100x120x205
AANTAL STUKS / PALLET	1440



Compatibel met UNIKA plots voor tegels en hout 40/60 mm

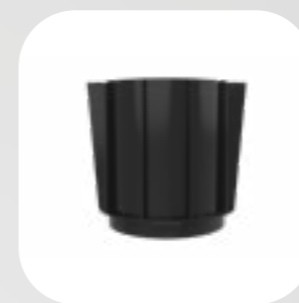

Compatibel met UNIKA plots voor tegels en hout 40/60 mm

Verlenging 120 mm

SPECIFICATIESÉRISTIKE

HOOGTE	20 mm
GEWICHT	182 g

VERPAKKING DOOS MALO VERPAKKING

REFERENTIE	210303
MAAT DOOSA (CM)	15,2x15,2x48
AANTAL / DOOS	4
MAAT PALETE (CM)	80x120x193
AANTAL STUKS / PALLET	396



VERPAKKING DOOS VELIKO VERPAKKING

REFERENTIE	210309
MAAT DOOSA (CM)	78,4x58x4x37
AANTAL / DOOS	72
MAAT PALETE (CM)	80x120x205
AANTAL STUKS / PALLET	720



Ontdek de oplossing voor al uw hoogteproblemen op de bouwplaats! Met de UNIKA-verlengstukken bereikt u moeilijk bereikbare plekken en kunt u uw vloer zelfs een meter verhogen! Het verlengstuk is eenvoudig en doeltreffend en wordt tussen de voet en de verstelring bevestigd zonder dat er bevestigingsschroeven nodig zijn. Uitsluitend compatibel met UNIKA-steunen voor hout en planken van 40/60 mm.

VERPAKKING VAN PRIBOR VOOR TERRASSEN VAN HOUT EN COMPOSIT

Ontgrendelsleutel

Dit UNIKA-accessoire vergemakkelijkt de installatie van zelfreguleringsplots of vaste plots. Het is eenvoudig in gebruik: strak de klem gewoon aan op de plot.



Ontgrendelingsleutel

SPECIFICATIESÉRISTIKE

BREEDTE - HOOGTE	10,5 x 3,5 cm
GEWICHT	38 g

VERPAKKING

REFERENTIE	210310
AANTAL / VERPAKKING	1



3 760411 231277

Sleutel

Tijdens of na het plaatsen van het terras op de steunpoten kunt u de hoogte van het terras op elk moment aanpassen met behulp van de YEED-verstelsleutel. De sleutel wordt rechtstreeks in het midden van de steunkop gestoken en wordt in stappen van een kwartslag bediend. De sleutel is compatibel met alle steunen uit het UNIKA-assortiment.



Sleutel

SPECIFICATIESÉRISTIKE

LENGTE	125x185 mm
DIKTE NASTAVKA	3,8 mm
GEWICHT	400 g

VERPAKKING

REFERENTIE	210300
AANTAL / VERPAKKING	1



LIJN VOOR TERRAS VAN KERAMISCHE TEGELS, STEEN, BETON, ROOSTERS

Verstelbare plots



Plot 30/40 mm



Plot 40/60 mm

Gerecycleerd en recyclebaar

Gecertificeerd volgens geldende DTU-normen

✓ 10 jaar garantie*

Opmerking: Klemmen voor hout en planken 40/60 mm kunnen drie UNIKA verlengstukken ontvangen (20, 60 en 120 mm)

Accessoires voor tegelterras



Verlenging 20 mm



Verlenging 60 mm



Verlenging 120 mm



Afstelinrichting



De sleutel ontgrendelen



Hoekbevestigingsclip

+Extra accessoires



Isolatiebaan 3 of 5 mm

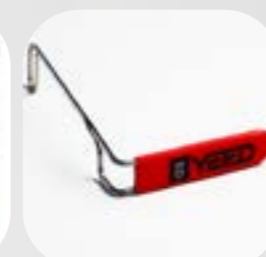

Tegellifter



Rechte schroefdraadtrekker, universeel

AFWERKPROFIEL (vrijstaand of hoekelement)
+ extra verlengkabel

Gegevens op pagina 68



Ligger aluminium

Gegevens op pagina 76

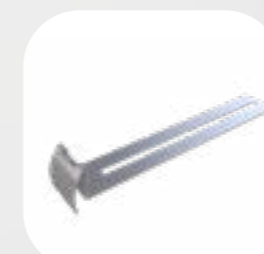

Periferni rektorektor

Gegevens op pagina 66

Details en verpakkingen pogledajte stranicu 60



TERRASSEN ZIJN VERKRIJGBAAR IN PORSELEIN, STEEN, BETON EN TERRASPANELEN.



30/40 mm
- ergots 2 mm



Verstelbare plot 30/40 mm - WIGGEN 2 mm

SPECIFICATIESÉRISTIKE

MAAT BASIS	200x200 mm
DIAMETER KOP	142 mm
ÉDIKTE WIGGEN	2 mm
GEWICHT	218 g

VERPAKKING DOOS MALO VERPAKKING

REFERENTIE	210104
MAAT DOOSA (CM)	20x20x36,5
AANTAL / DOOS	12
MAAT PALETE (CM)	80x120x203
AANTAL STUKS / PALLET	1440



3 760411 230737

VERPAKKING DOOS VELIKO VERPAKKING

REFERENTIE	210108
MAAT DOOSA (CM)	60x50x23
AANTAL / DOOS	48
MAAT PALETE (CM)	100x120x190
AANTAL STUKS / PALLET	1344



3 760411 230812

Verstelbare plot 30/40 mm - WIGGEN 4 mm

SPECIFICATIESÉRISTIKE

MAAT BASIS	200x200 mm
DIAMETER KOP	142 mm
ÉDIKTE WIGGEN	4 mm
GEWICHT	218 g

VERPAKKING DOOS MALO VERPAKKING

REFERENTIE	210101
MAAT DOOSA (CM)	20x20x36,5
AANTAL / DOOS	12
MAAT PALETE (CM)	20x120x203
AANTAL STUKS / PALLET	1440



3 760411 230577

VERPAKKING DOOS VELIKO VERPAKKING

REFERENTIE	210106
MAAT DOOSA (CM)	60x50x23
AANTAL / DOOS	48
MAAT PALETE (CM)	100x120x190
AANTAL STUKS / PALLET	1344



3 760411 230799



30/40 mm
- ergots 4 mm





**40/60 mm
- ergots 2 mm**



**40/60 mm
- ergots 4 mm**



Verstelbare plot 40/60 mm - WIGGEN 2 mm

SPECIFICATIESÉRISTIKE

MAAT BASIS	200x200 mm
DIAMETER KOP	142 mm
ÉDIKTE WIGGEN	2 mm
GEWICHT	284 g

VERPAKKING DOOS MALO VERPAKKING

REFERENTIE	210105
MAAT DOOSA (CM)	20x20x49,8
AANTAL / DOOS	12
MAAT PALETE (CM)	80x120x203
AANTAL STUKS / PALLET	972



VERPAKKING DOOS VELIKO VERPAKKING

REFERENTIE	210109
MAAT DOOSA (CM)	60x50x27
AANTAL / DOOS	48
MAAT PALETE (CM)	100x120x183
AANTAL STUKS / PALLET	1152



Verstelbare plot 40/60 mm - WIGGEN 4 mm

SPECIFICATIESÉRISTIKE

MAAT BASIS	200x200 mm
DIAMETER KOP	142 mm
ÉDIKTE WIGGEN	4 mm
GEWICHT	284 g

VERPAKKING DOOS MALO VERPAKKING

REFERENTIE	210102
MAAT DOOSA (CM)	20x20x49,8
AANTAL / DOOS	12
MAAT PALETE (CM)	126x83x203
AANTAL STUKS / PALLET	972



VERPAKKING DOOS VELIKO VERPAKKING

REFERENTIE	210107
MAAT DOOSA (CM)	60x50x27
AANTAL / DOOS	48
MAAT PALETE (CM)	100x120x183
AANTAL STUKS / PALLET	1152



VERPAKKING ACCESSOIRES VOOR TERRAS VAN TEGELS

Verlengingen

Met dit accessoire kunt u de hoogte van uw houten of betonnen terras in een handomdraai verhogen. Ze zijn verkrijgbaar in diktes van 20, 60 en 120 mm en kunnen met een kliksysteem op elkaar worden gestapeld om de gewenste hoogte te bereiken.



Compatibel met UNIKA plots voor tegels en hout 40/60 mm

Verlenging 20 mm

SPECIFICATIESÉRISTIKE

HOOGTE	20 mm
GEWICHT	50 g

VERPAKKING DOOS MALO VERPAKKING

REFERENTIE	210301
MAAT DOOSA (CM)	15,2x15,2x48
AANTAL / DOOS	24
MAAT PALETE (CM)	80x120x193
AANTAL STUKS / PALLET	2376



VERPAKKING DOOS VELIKO VERPAKKING

REFERENTIE	210307
MAAT DOOSA (CM)	58,6x38,6x27,5
AANTAL / DOOS	144
MAAT PALETE (CM)	80x120x195
AANTAL STUKS / PALLET	3456



Verlenging 60 mm

SPECIFICATIESÉRISTIKE

HOOGTE	60 mm
GEWICHT	100 g

VERPAKKING DOOS MALO VERPAKKING

REFERENTIE	210302
MAAT DOOSA (CM)	15,2x15,2x48
AANTAL / DOOS	8
MAAT PALETE (CM)	80x120x193
AANTAL STUKS / PALLET	792



VERPAKKING DOOS VELIKO VERPAKKING

REFERENTIE	210308
MAAT DOOSA (CM)	78,4x58,4x37
AANTAL / DOOS	144
MAAT PALETE (CM)	100x120x205
AANTAL STUKS / PALLET	1440

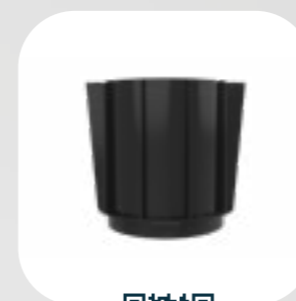

Compatibel met UNIKA plots voor tegels en hout 40/60 mm

Verlenging 120 mm

SPECIFICATIESÉRISTIKE

HOOGTE	20 mm
GEWICHT	182 g

VERPAKKING DOOS MALO VERPAKKING

REFERENTIE	210303
MAAT DOOSA (CM)	15,2x15,2x48
AANTAL / DOOS	4
MAAT PALETE (CM)	80x120x193
AANTAL STUKS / PALLET	396



VERPAKKING DOOS VELIKO VERPAKKING

REFERENTIE	210309
MAAT DOOSA (CM)	78,4x58,4x37
AANTAL / DOOS	72
MAAT PALETE (CM)	80x120x205
AANTAL STUKS / PALLET	720



Otkrijte rješenja za sve vaše probleme s visinom na gradilištima! S UNIKA Verlengingenma možete dosegnuti područja koja su izvan dosega i čak povećati visinu vaše podloge za metar! Eenvoudig en efficiënt, produžetak se pričvršćuje između baze i RINGa za podešavanje bez potrebe za pričvršćbevestiging. Ekskluzivno kompatibilno s UNIKA potporama za drvo i daske 40/60 mm.

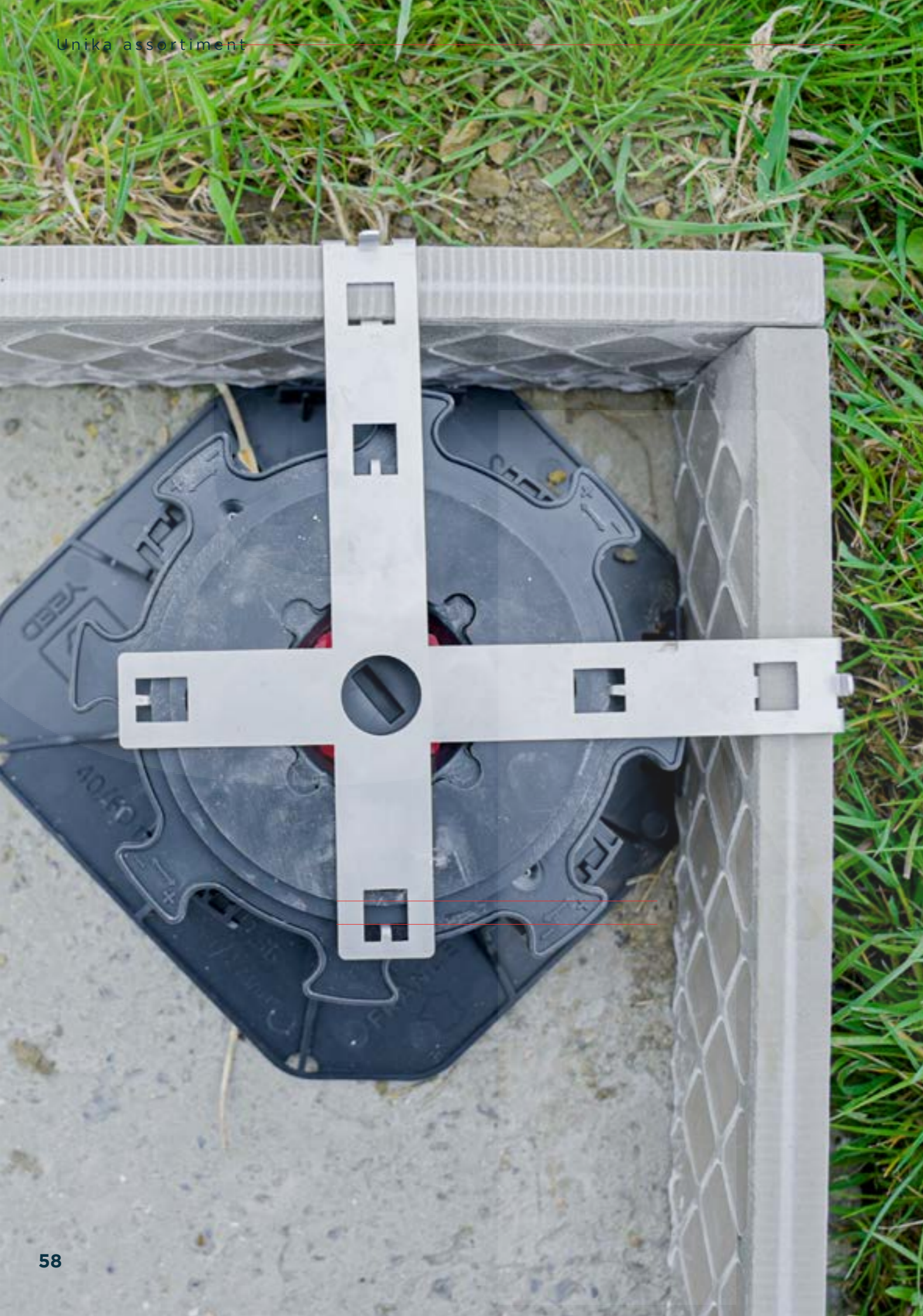

UNIKA-hoekbeugel

De UNIKA Corner Top Clip is een accessoire voor het afwerken van de zijkant van een terras. Hiermee kunt u het terras netjes afwerken door de clip eenvoudig op de kop van de terraspaal te bevestigen, met of zonder de breekbare lipjes.

Dankzij de Corner Top Clip kan de terrasplaat of zijplank eenvoudig en zonder gereedschap worden bevestigd. Het vervangt de funderingsplaat, die is ontworpen om de platen aan de randen van het oppervlak te stabiliseren en zo te voorkomen dat ze scheef gaan staan.

De Corner Top Clip is compatibel met UNIKA 30/40 mm en 40/60 mm terraspalen en wordt op de kop van de paal gemonteerd. Het is ook compatibel met onze aluminium balken.



Top clip d'angle

SPECIFICATIESÉRISTIKE

MAAT	183x183 mm
GEWICHT	1 mm 100 g

VERPAKKING ZAKJE

REFERENTIE	210305
MAAT VREĆICE (CM)	22x8
AANTAL / ZAKJE	4



3 760411 230485

VERPAKKING PRIBOR ADDITIONNELS - LINIJA UNIKA

Bitumenska traka

Bestemd voor de bescherming van terracottategels tegen vocht en regen, waardoor de levensduur van het terras wordt verlengd.

Deze stevige band is scheurbestendig en zal niet vervormen!



100% vodonepropusna
i samoljepljiva

Bitumenska traka

SPECIFICATIESÉRISTIKE

MAAT	8cm x 20 ml
DIKTE	1,1 mm
GEWICHT	1900 g

VERPAKKING DOOS

REFERENTIE	110315
AANTAL / DOOS	4
MAAT PALETE (CM)	100x100x130
AANTAL STUKS / PALLET	300



3 760411 231239

Plankenafstandhouders

Ontworpen om het terrasoppervlak te beschermen tegen vocht en regen, waardoor de levensduur wordt verlengd.

Stevig en duurzaam, de band is scheurbestendig en zal niet verbuigen. Terrasafstandhouders zorgen voor een gelijkmatige ruimte tussen planken.

De plankenafstandhouder is verkrijgbaar in vier verschillende diktes: 4, 5, 6 of 7 mm.

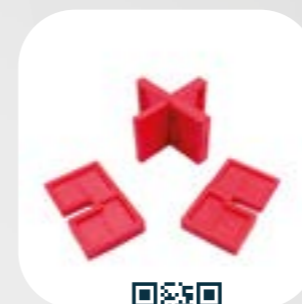

Plankenafstandhouders

SPECIFICATIESÉRISTIKE

DIKTE	4 do 7 mm
GEWICHT	2 g

VERPAKKING ZAKJE

REFERENTIE	110309
AANTAL / ZAKJE	1 VERPAKKING od 12
MAAT DOOSA	3x4x16,5



3 760411 230065



EXTRA VERPAKKINGSACCESSOIRES - ORIGIN-ASSORTIMENT

Emmer vlakke onderleggers

Vlakke onderleggers zorgen voor de afvoer van water van de terracotta tegels op het terras en maken het egaliseren van de ondergrond mogelijk door kleine hoogteverschillen te compenseren.

De onderleggers zijn hittebestendig (90-115 °C), weersomstandigheden en UV-straling.

Ze kunnen worden gebruikt om dikteverschillen van 1 tot 6 mm te vervangen.



| 400 stuks

Vlakke onderleggers

SPECIFICATIESÉRISTIKE

DIKTE 1 MM	100 x 1 mm
DIKTE 2 MM	100 x 2 mm
DIKTE 3 MM	100 x 3 mm
DIKTE 4 MM	100 x 4 mm
DIKTE 5 MM	100 x 5 mm
DIKTE 6 MM	100 x 6 mm
GEWICHT	900 g

VERPAKKING

REFERENTIE	210306
MAAT PAKIRANJA	28x28x28
AANTAL / VERPAKKING	1
AANTAL STUKS / PALLET	50



3 760411 230508

Isolatiebaan 3 of 5 mm

Gemaakt van kwalitatieve siliconen korrels en hoogwaardig PU-lijm, is de isolatiepad compatibel met alle YEED-poten. Het helpt het impact geluid en de overdracht van trillingen naar de vloer te verminderen. Past onder de basisplaat of direct onder de liggers om direct contact met de vloer te voorkomen en ze te beschermen tegen vocht.

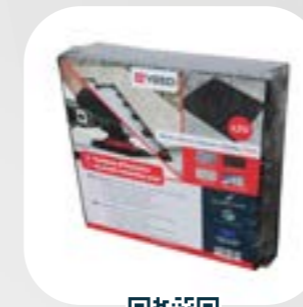

| 3 mm debljine

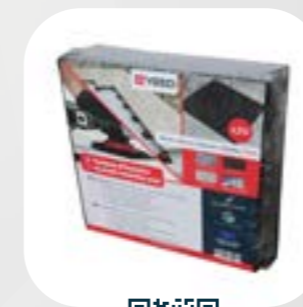

| 5 mm debljine

Isolatieplaat 3 mm

SPECIFICATIESÉRISTIKE

MAAT	200x200 mm
DIKTE	3 mm
GEWICHT	116 g

VERPAKKING DOOS

REFERENTIE	110313
MAAT DOOSA (CM)	35x22x20
AANTAL / DOOS	100
MAAT PALETE (CM)	80x120x120
AANTAL STUKS / PALLET	5000



3 760411 230416

Isolatieplaat 5 mm

SPECIFICATIESÉRISTIKE

MAAT	200 x 200 mm
DIKTE	5 mm
GEWICHT	190 g

VERPAKKING DOOS

REFERENTIE	110314
MAAT DOOSA	28x22x20
AANTAL / DOOS	50
MAAT PALETTE	80x120x120
AANTAL STUKS / PALETT	3000



3 760411 230423

VERPAKKING VOOR EXTRA ACCESSOIRES VOOR DE TEGEL

Tegellichter

Handgreep voor het optillen van tegels: dit gereedschap is ontworpen om tegels, tweekleurige tegels of porseleinen stenen die op tegeldragers zijn bevestigd, eenvoudig op te tillen. Het biedt snelle toegang tot de voetsteunen om de hoogte ervan aan te passen, evenals tot elementen onder het terras, zoals kabels of schijnwerpers. Compatibel met tegels met voegen van minimaal 3 mm.



Roestvrij staal 304 en
PVC

Tegellichter

SPECIFICATIESÉRISTIKE

MAAT-HANDGREPEN	90 x 123 mm
MAAT PVC-HANDGREEP	18 x 3 mm
GEWICHT	29 g

VERPAKKING

REFERENTIE	110318
STUKS / VERPAKKING	1



3 760411 231260

Rechte beugel voor hekwerk van Origin, Unika in aluminium

De universele rechte clip is gemaakt van roestvrij staal. Compatibel met ORIGIN terrasdelen vanaf 25/40 mm dikte en met twee UNIKA terrasdelen. Ook compatibel met onze aluminium omheining. De primaire functie is een aantrekkelijke afwerking van de terrasrand te verzekeren terwijl de terrasdelen worden gestabiliseerd.



Universele rechte clip

SPECIFICATIESÉRISTIKE

AFMETINGEN	174x26x15 mm
GEWICHT	51 g

VERPAKKING DOOS

REFERENTIE	110327
MAAT ZAKKEN (CM)	22x8
AANTAL STUKS / ZAKJE	10



3 760411 231604



VERPAKKING VOOR EXTRA ACCESSOIRES VOOR DE TEGEL

Randafstandhouder

De stalen randafstandhouder helpt een gelijkmatige ruimte te handhaven tussen tegels en wanden, zorgt voor stabiliteit en past zich aan aan installatiebeperkingen.

Compatibel met tegels uit de Origin- en Unika-serie, evenals met aluminium profielen.



Acier
INOX

Randafstandhouder

SPECIFICATIESÉRISTIKE

MAAT	200 x 26 mm
GEWICHT	1,2 g

VERPAKKING

REFERENTIE	110338
AANTAL STUKS / ZAKJE	10

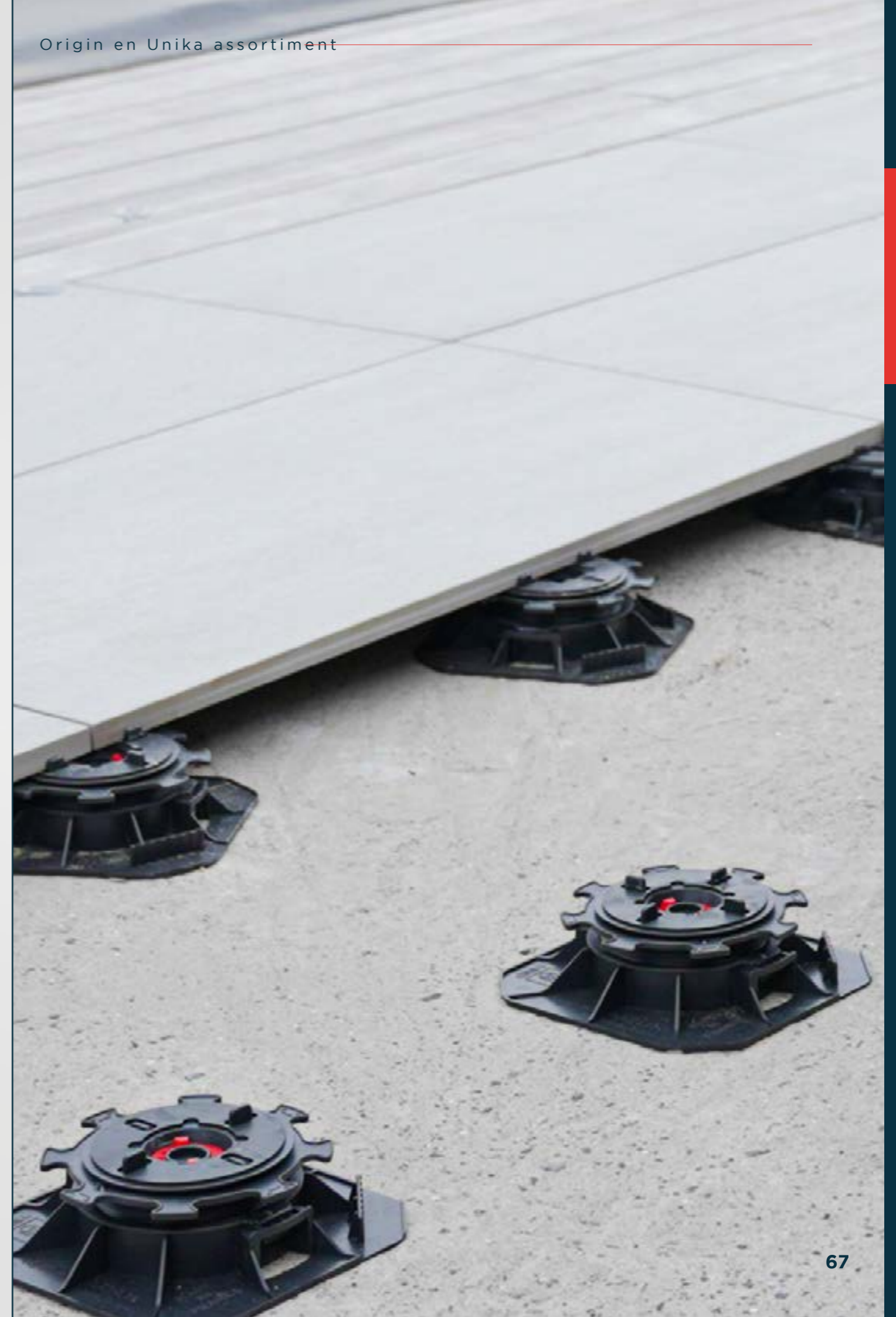
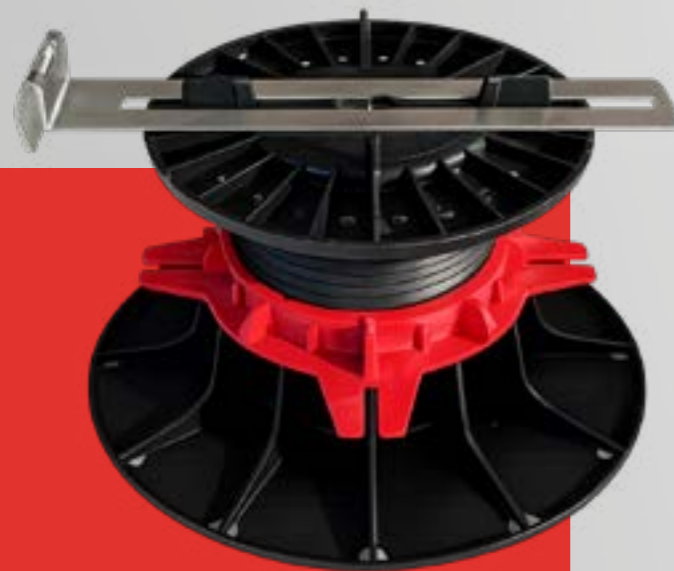
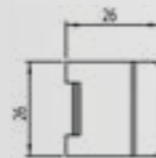

04.
Profielen voor afwerking



Profielen voor afwerking

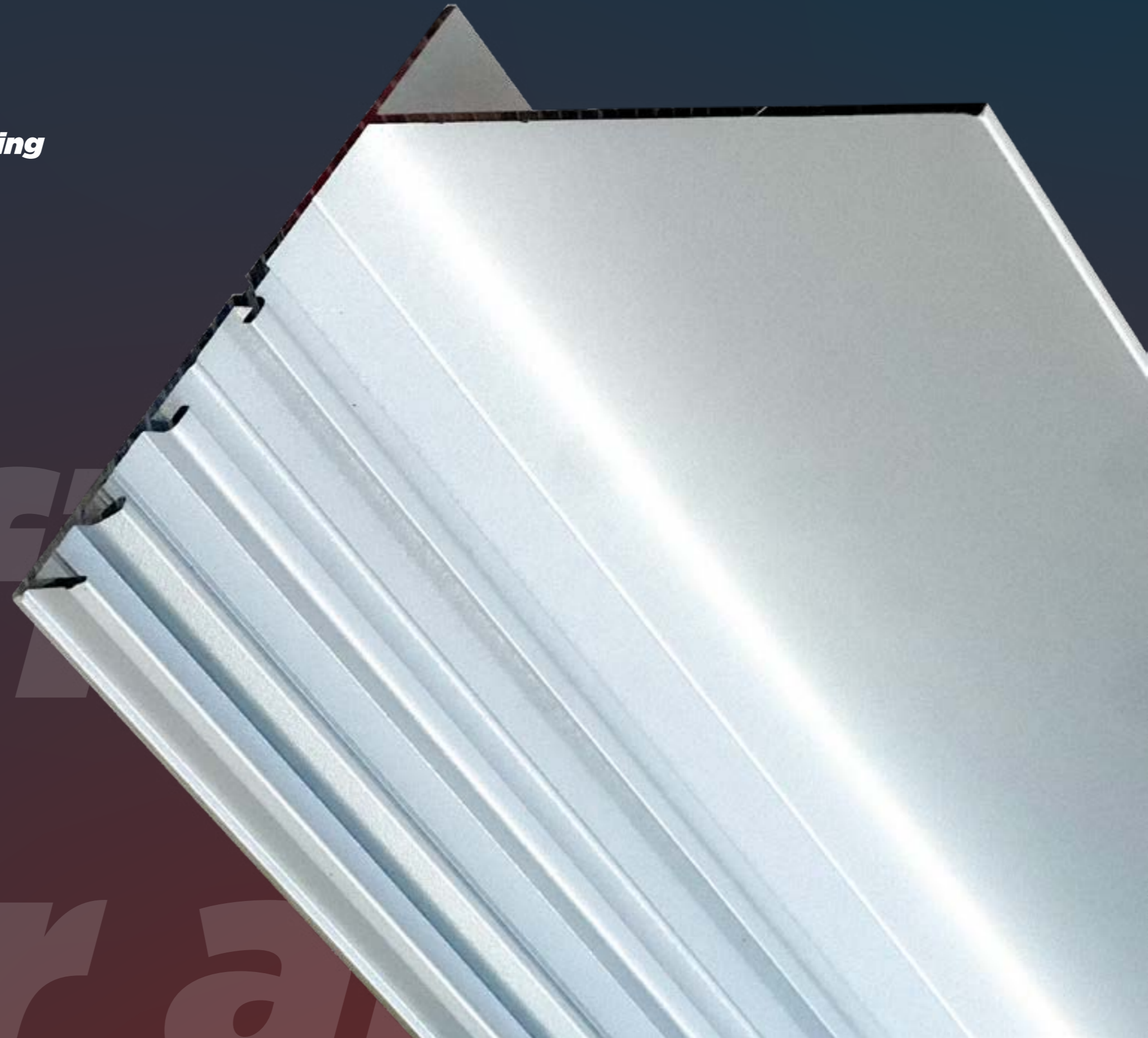

AFWERKPROFIEL REIMAGINIRAN OD STRANE YEED

Voor het moduleren van afwerkingen terase **u tren oka!**

Aluminium en termo lakiranje **teksturirano**

3 beschikbare kleuren

 RAL 7016
Koolgrijs

 RAL 1015
Beige

 RAL 9006
Aluminium grijs

UNIEK OP DE MARKT!

AFWERKPROFIEL en verlengstuk

Het AFWERKPROFIEL is ontworpen om een aantrekkelijke en duurzame afwerking voor terrassen te bieden. Het is geschikt voor alle soorten vloerbedekkingen (hout, tegels, composiet) en zorgt voor een strakke afwerking. Ons profiel is uniek: u heeft slechts één referentieprofielbuis nodig, die ook compatibel is met alle verstelbare steunen op de markt.

De uitbreiding voor AFWERKPROFIEL is ontworpen om perfect aan te sluiten op ons basisprofiel, waardoor de hoogte van de afwerking kan worden aangepast aan de specifieke vereisten van de bouwplaats. Ideaal voor installaties die extra hoogte vereisen.

Technische voordelen

- Compatibel met alle merken plots op de markt
- Gestructureerde afwerking bestand tegen schokken en krassen
- Certifikacija Qualimarine® voor perfecte duurzaamheid in de buitenlucht en aan zee
- Eén enkel profielreferentie dat dankzij uitbreidingen alle hoogtes dekt.

 Aluminium Laqué
Haute Qualité
Qualimarine® Certifié

Download de montagehandleiding



Productdetails

Profielen

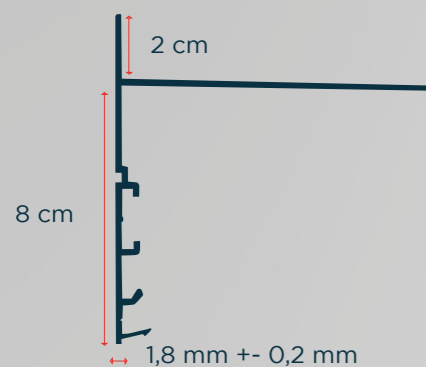

Verlengingen 5 cm

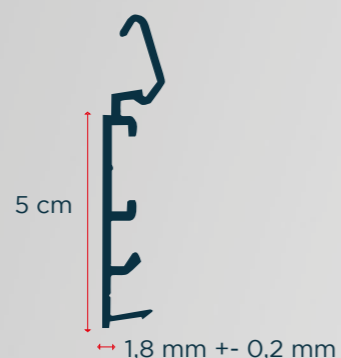

Verbindingen

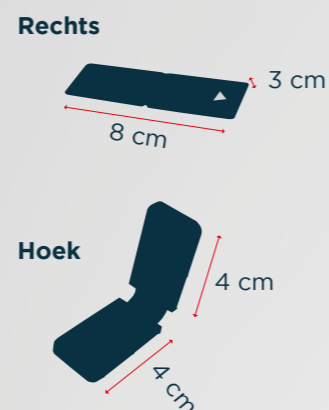

VERPAKKING Profielen en accessoires

AFWERKPROFIEL

AFWERKPROFIEL Koolgrijs

SPECIFICATIESÉRISTIKE

MAAT	240 x 10 x 1,8 cm
GEWICHT	2590 g
MATERIAAL	Aluminium en thermo-lakering teksturirano certificirano Qualimarine®

VERPAKKING DOOS

REFERENTIE	110319
MAAT DOOSA (CM)	240x24x23,5
AANTAL / DOOS	10
MAAT PALETE (CM)	240x48x47
AANTAL STUKS / PALLET	40

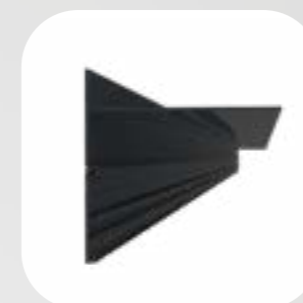

RAL 7016

AFWERKPROFIEL beige

SPECIFICATIESÉRISTIKE

MAAT	240 x 10 x 1,8 cm
GEWICHT	2590 g
MATERIAAL	Aluminium en thermo-lakering teksturirano certificirano Qualimarine®

VERPAKKING DOOS

REFERENTIE	110320
MAAT DOOSA (CM)	240x24x23,5
AANTAL / DOOS	10
MAAT PALETE (CM)	240x48x47
AANTAL STUKS / PALLET	40

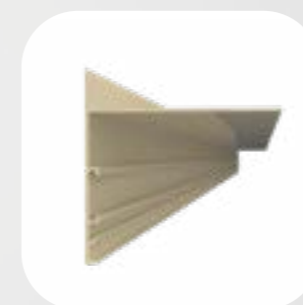

RAL 1015

AFWERKPROFIEL aluminium grijs

SPECIFICATIESÉRISTIKE

MAAT	240 x 10 x 1,8 cm
GEWICHT	2590 g
MATERIAAL	Aluminium en thermo-lakering teksturirano certificirano Qualimarine®

VERPAKKING DOOS

REFERENTIE	110321
MAAT DOOSA (CM)	240x24x23,5
AANTAL / DOOS	10
MAAT PALETE (CM)	240x48x47
AANTAL STUKS / PALLET	40

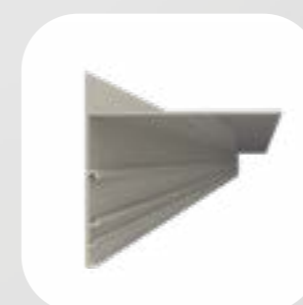

RAL 9006



Clip-on extensions



RAL 7016

Verlenging antraciet grijs

SPECIFICATIESÉRISTIKE

MAAT	240x5 cm
GEWICHT	1100 g
MATERIAAL	Aluminium en thermisch gelakte, gestructureerde, gecertificeerde Qualimarine®

VERPAKKING DOOS

REFERENTIE	110322
MAAT DOOSA (CM)	240x11,5x7,5
AANTAL / DOOS	10
MAAT PALETE (CM)	240x57,5x45
AANTAL STUKS / PALLET	300



Verlenging beige

SPECIFICATIESÉRISTIKE

MAAT	240 x 5 cm
GEWICHT	1100 g
MATERIAAL	Aluminium en thermisch gelakte, gestructureerde, gecertificeerde Qualimarine®

VERPAKKING DOOS

REFERENTIE	110323
MAAT DOOSA (CM)	240x11,5x7,5
AANTAL / DOOS	10
MAAT PALETE (CM)	240x57,5x45
AANTAL STUKS / PALLET	300



RAL 1015

Verlenging grijs-aluminium

SPECIFICATIESÉRISTIKE

MAAT	240 x 5 cm
GEWICHT	1100 g
MATERIAAL	Aluminium en thermisch gelakte, gestructureerde, gecertificeerde Qualimarine®

VERPAKKING DOOS

REFERENTIE	110324
MAAT DOOSA (CM)	240x11,5x7,5
AANTAL / DOOS	10
MAAT PALETE (CM)	240x57,5x45
AANTAL STUKS / PALLET	300



RAL 9006



Verbindingen voor afwerkprofielen en verlengingen

De rechter verbinding is een accessoire dat is ontworpen om een lineaire continuïteit te garanderen tussen twee profielen of verlengstukken bij de constructie van een terras op sokkels, terwijl de hoekverbinding een continuïteit van 90° garandeert.

Het garandeert een perfecte uitlijning en een betrouwbare, langdurige bevestiging, met een eenvoudige installatie. Het is essentieel voor terrasconstructies.



Rechte connector voor afwerkingsprofiel

SPECIFICATIESÉRISTIKE

MAAT	8x1,8x0,3 cm
GEWICHT	12 g

VERPAKKING DOOS

REFERENTIE	110325
MAAT DOOSA (CM)	17x6x2
AANTAL / DOOS	4



Hoekconnector voor afwerkingsprofiel

SPECIFICATIESÉRISTIKE

MAAT	8x1,8x0,3 cm
GEWICHT	12 g

VERPAKKING DOOS

REFERENTIE	110326
MAAT DOOSA	17x6x2
AANTAL / DOOS	2

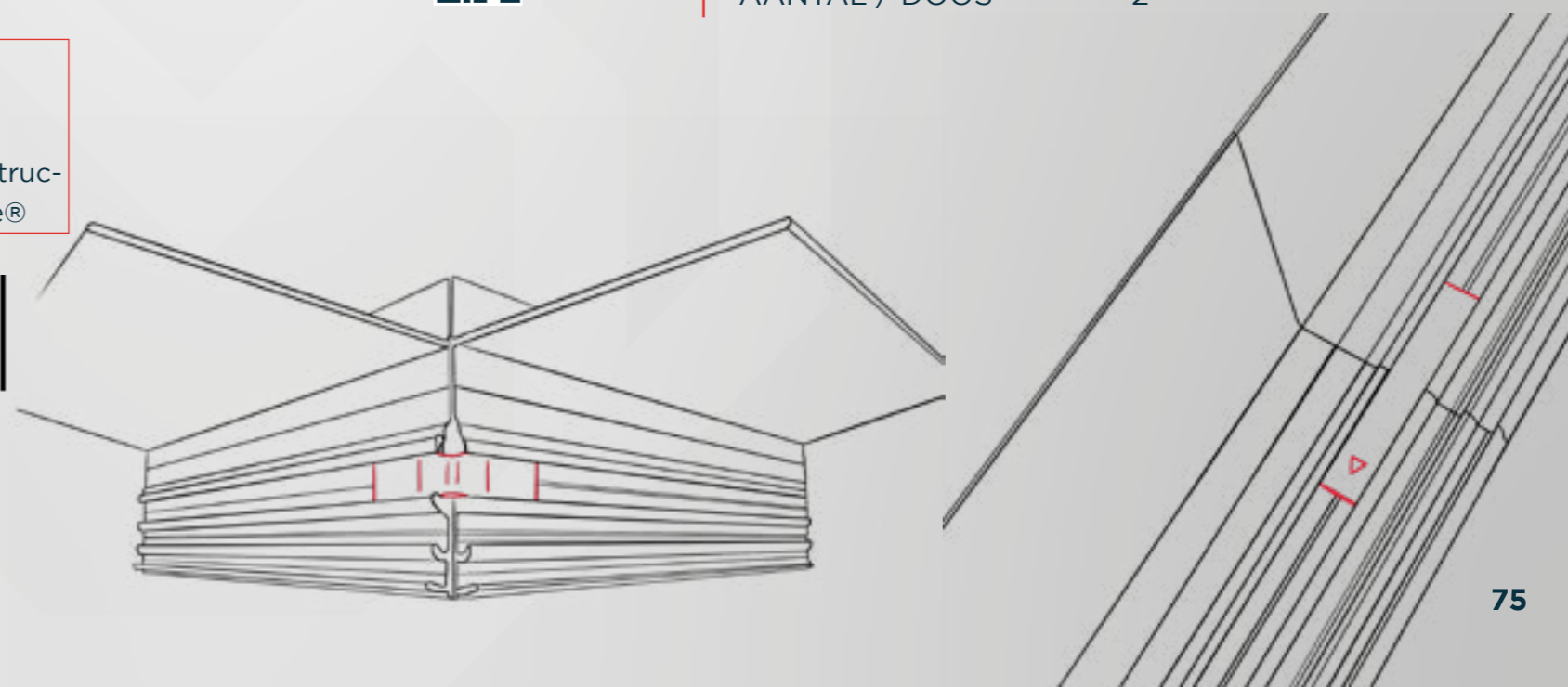

Voorgemonteerde hoekensets met afwerkprofielen en verlengingen

Om de installatie van afwerkprofielen in hoeken nog eenvoudiger te maken, hebben we hoekensets ontwikkeld. Dankzij deze voorgemonteerde sets heeft u geen zaagapparatuur meer nodig. Elke set bestaat uit een afwerkprofiel of verlenging voor de hoek en een hoekverbindingselement.



RAL 7016

Antracietgrijs hoekprofiel + hoekconnector

SPECIFICATIESÉRISTIKE

MAAT	180 x 100 mm
GEWICHT	2,7 g
MATERIAAL	Aluminium en thermisch gelakte, gestructureerde, gecertificeerde Qualimarine®

VERPAKKING DOOS

REFERENTIE	110331
MAAT DOOSA (CM)	20x15x12
AANTAL / DOOS	1



RAL 1015

Beige hoekprofiel + hoekconnector

SPECIFICATIESÉRISTIKE

MAAT	180 x 100 mm
GEWICHT	2,7 g
MATERIAAL	Aluminium en thermisch gelakte, gestructureerde, gecertificeerde Qualimarine®

VERPAKKING DOOS

REFERENTIE	110332
MAAT DOOSA (CM)	20x15x12
AANTAL / DOOS	1



RAL 9006

Aluminiumgrijs hoekprofiel + hoekconnector

SPECIFICATIESÉRISTIKE

MAAT	180 x 100 mm
GEWICHT	2,7 g
MATERIAAL	Aluminium en thermisch gelakte, gestructureerde, gecertificeerde Qualimarine®

VERPAKKING DOOS

REFERENTIE	110333
MAAT DOOSA (CM)	20x15x12
AANTAL / DOOS	1



RAL 7016

Verlenging hoekenset antraciet grijs + hoekverbinding

SPECIFICATIESÉRISTIKE

MAAT	180 x 100 mm
GEWICHT	1,8 g
MATERIAAL	Aluminium en thermisch gelakte, gestructureerde, gecertificeerde Qualimarine®

VERPAKKING DOOS

REFERENTIE	110334
MAAT DOOSA (CM)	24x17x5
AANTAL / DOOS	1



RAL 1015

Verlenging hoekenset beige + hoekverbinding

SPECIFICATIESÉRISTIKE

MAAT	180 x 100 mm
GEWICHT	1,8 g
MATERIAAL	Aluminium en thermisch gelakte, gestructureerde, gecertificeerde Qualimarine®

VERPAKKING DOOS

REFERENTIE	110335
MAAT DOOSA (CM)	24x17x5
AANTAL / DOOS	1



RAL 9006

Verlenging hoekenset grijs alu + hoekverbinding

SPECIFICATIESÉRISTIKE

MAAT	180 x 100 mm
GEWICHT	1,8 g
MATERIAAL	Aluminium en thermisch gelakte, gestructureerde, gecertificeerde Qualimarine®

VERPAKKING DOOS

REFERENTIE	110336
MAAT DOOSA (CM)	24x17x5
AANTAL / DOOS	1

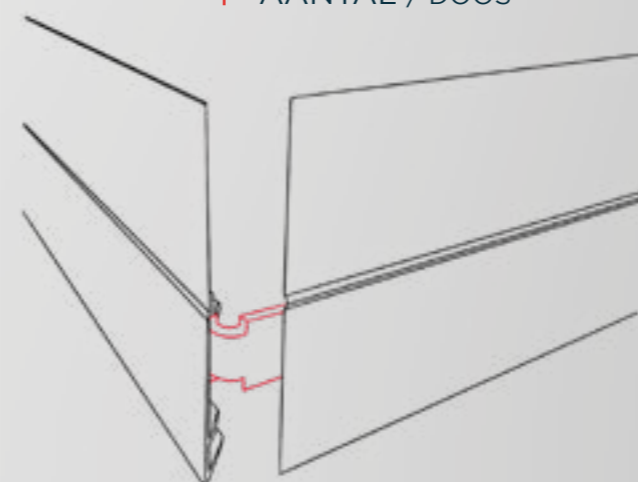

05.
Ligger Aluminium



Ligger

aluminium

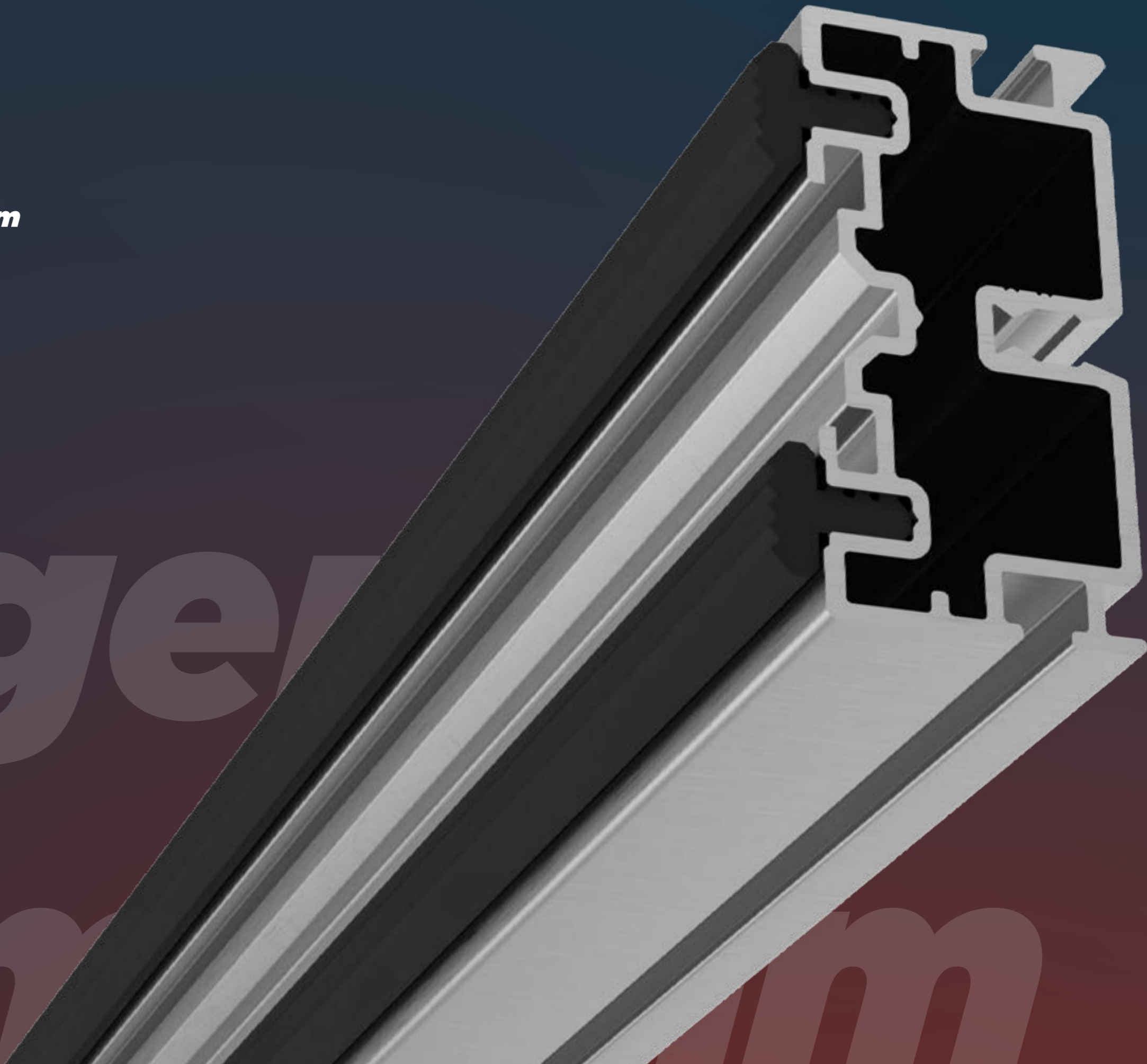



ALUMINIUM LIGGER

beschrijving

Hoogwaardig onderstelkader voor het terras, met YEED aluminium ligger met geïntegreerde anti-buigrib, garandeert stabiliteit, duurzaamheid en precisie. Licht en robuust, garandeert snelle montage, perfect vlakheid, uitstekende ventilatie en efficiënte afvoer voor de terrasondergrond. Compatibel met alle verstelbare plots voor planken, biedt een eenvoudige en duurzame oplossing voor uw buitenterras. *Bladafstandhouders en verbindingstukken worden apart verkocht.*

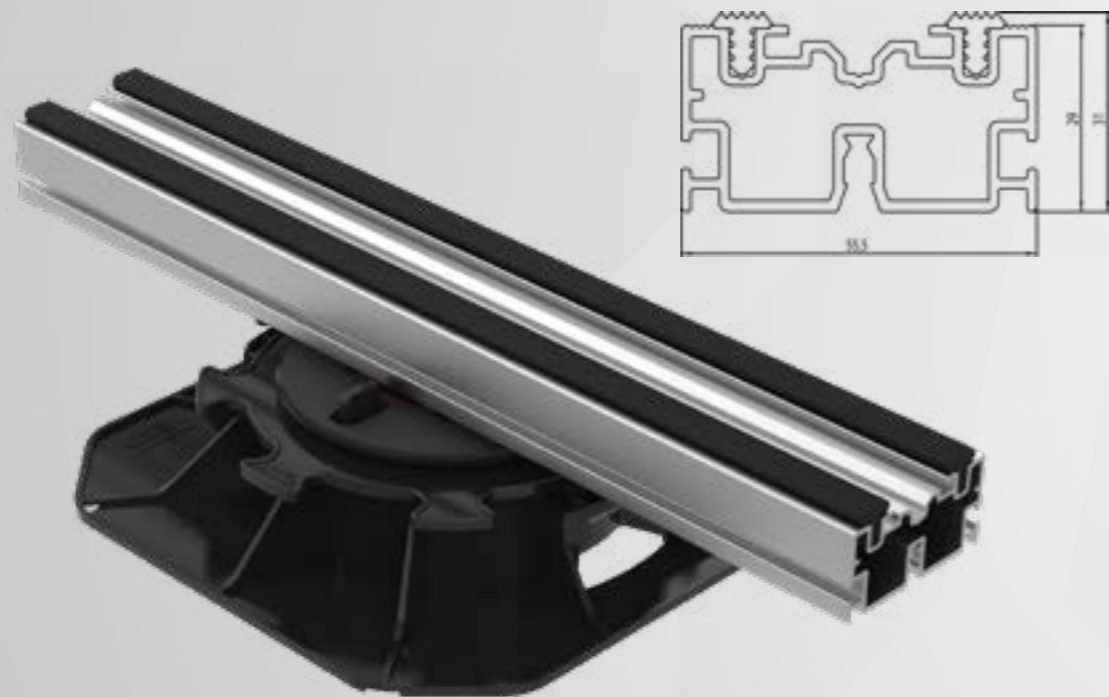

PRODUCTVOORDELEN

- Compatibel met al onze verstelbare sokkels voor platen.
- Duurzaam: rotbestendig, bestand tegen vocht en weersinvloeden.
- Geschikt voor het plaatsen van grootformaat tegels.
- Tijdsbesparing bij plaatsing op uw bouwplaatsen

Extra accessoires voor aluminium balken

Afstandhouders 2, 3 en 4 mm

Afstandhouders worden aan de aluminium balken bevestigd. Ze helpen de installatie van de vloer op de balken te optimaliseren door de afstand tussen de planken aan te passen, waardoor ze goed uitgelijnd zijn en optimale ventilatie en snelle afvoer van regenwater mogelijk is.

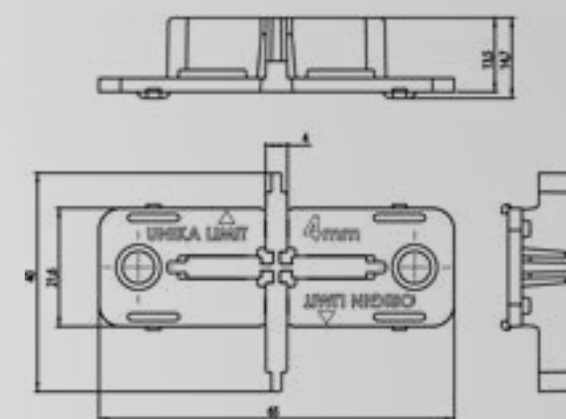
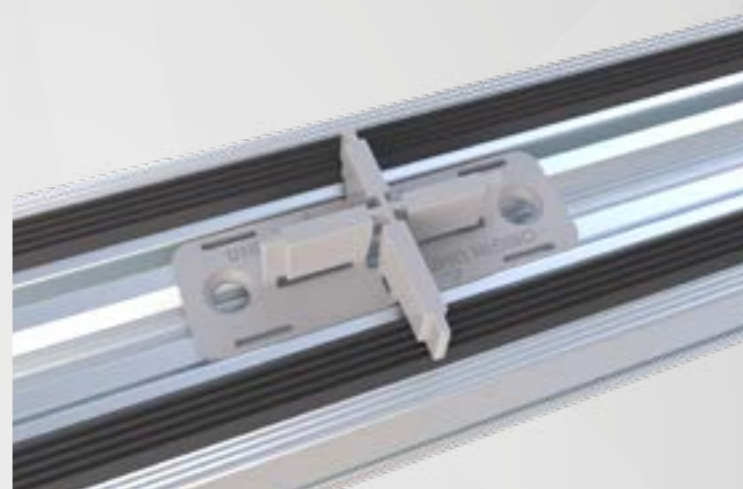

Verbindingsonderdelen

Aluminium verbindingstukken voor rails worden gebruikt om twee rails met elkaar te verbinden. YEED adviseert het gebruik van roestvrijstalen A2-schroeven voor het bevestigen van de verbindingstukken (apart verkrijgbaar, artikelnummer: 110407).

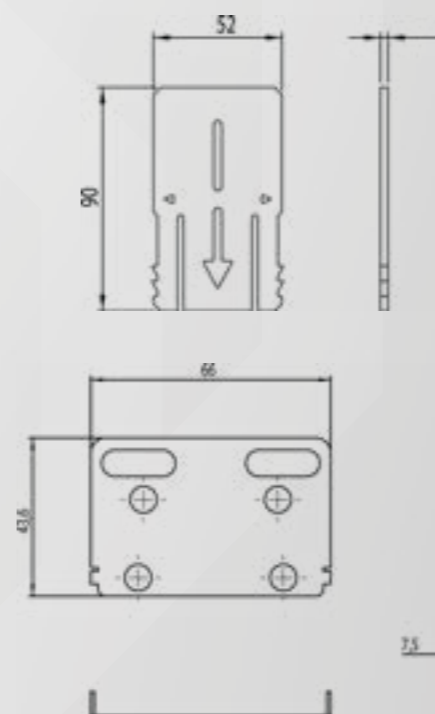

Rechte connector

Hoekconnector

VERPAKKING ALUMINIUM LIGGER en accessoires



Aluminium balk met voorgemonteerde verbinding

SPECIFICATIESÉRISTIKE

MAAT	240 x 5 cm
GEWICHT	2,865 kg

VERPAKKING

REFERENTIE	110401
VERPAKKINGSGROOTTE (CM)	2400x55,5x28
AANTAL / VERPAKKING	3
MAAT PALETE (CM)	54x45x240
AANTAL STUKS / PALLET	105



Connector voor aluminium ligger

SPECIFICATIESÉRISTIKE

MAAT	52x90x3 mm
GEWICHT	33.5 g

VERPAKKING

REFERENTIE	110405
VERPAKKINGSGROOTTE (CM)	22x8
AANTAL / VERPAKKING	4



Hoekconector voor aluminium ligger

SPECIFICATIESÉRISTIKE

MAAT	43,6x66x7,5 mm
GEWICHT	19 g

VERPAKKING

REFERENTIE	110406
VERPAKKINGSGROOTTE (CM)	22x8
AANTAL / VERPAKKING	4



Toegestane afstandhouders 2 mm za ligger aluminium

SPECIFICATIESÉRISTIKE

MAAT	40x65x14,7 mm
GEWICHT	3 g

VERPAKKING

REFERENTIE	110402
VERPAKKINGSGROOTTE (CM)	22x8
AANTAL / ZAKJE	50
AANTAL / DOOS	2500



Toegestane afstandhouders 3 mm za ligger aluminium

SPECIFICATIESÉRISTIKE

MAAT	40x65x14,7 mm
GEWICHT	3 g

VERPAKKING DOOS

REFERENTIE	110403
VERPAKKINGSGROOTTE (CM)	22x8
AANTAL / ZAKJE	50
AANTAL / DOOS	2500



Toegestane afstandhouders 4 mm za ligger aluminium

SPECIFICATIESÉRISTIKE

MAAT	40x65x14,7 mm
GEWICHT	3 g

VERPAKKING

REFERENTIE	110404
VERPAKKINGSGROOTTE (CM)	22x8
AANTAL / PAKJE	50
AANTAL / DOOS	2500



06. PLOT CALCULATOR



Calcul

de plots

ONLINE PLOT-CALCULATOR

Voorbehouden voor onze distributiepartners!

Een eenvoudig en intuïtief hulpmiddel voor de voorbereiding van uw bouwplaatsen, bespaar tijd en optimaliseer uw bestellingen!

01. Ontwerp je project

Bepaal de contouren van het patio (met behulp van een afbeelding, een vooraf gedefinieerd plan of een handschets)

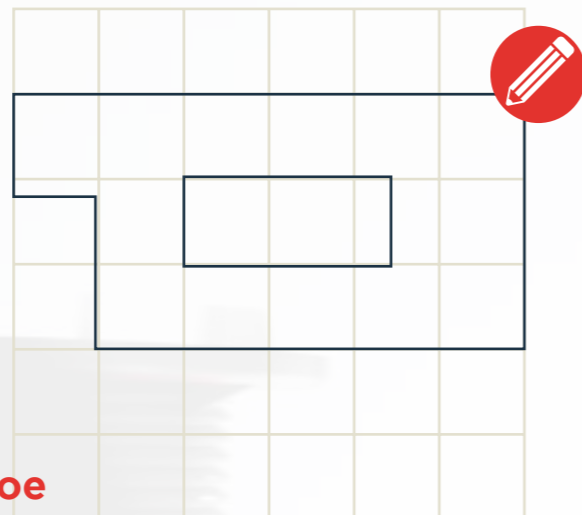

02. Voeg technische specificaties toe



Stel hellingen in



en stel gemakkelijk in hoogte of schakel bepaalde gebieden (Zwembad, luiken, uitsparingen)

03. Kies uw materialen en componenten.



Formaat van terrastegels of -planken

Lijn plots **ORIGIN** of **UNIKA**



Accessoires voor omtreksbeveining (afwerkingsprofiel, topclips, etc.)



Napomena: Het berekent automatisch de indeling, de benodigde clips en hoeveelheden!

04. Visualiseer en controleer het project.



Gebruik de **3D-weergave** om de hoek, hoogte en algehele indruk te controleren.

Controleer de snij- en afstelzones.



05. Download het volledige rapport



Genereer een PDF- of Excel-bestand met een gedetailleerde lijst van de benodigde onderdelen.



Echte **tijds- en nauwkeurighedsbesparingen** voor het schatten van kosten voor uw klanten en een voordeel voor het plannen van uw bouwplaatsen!



Open de rekenmachine met één klik!

Dit hulpmiddel is gereserveerd voor onze distributiepartners en is toegankelijk via uw persoonlijke inloggegevens.

Hebt u nog geen inloggegevens? Neem dan contact op met uw verkoopvertegenwoordiger of ons kantoor contact@yeedgoup.com



